



## KÄYTTÖOHJE • BRUKSANVISNING • INSTRUCTION MANUAL

VESIAUTOMAATTI • PUMPAUTOMAT • GARDEN PUMP

DAR0591, DAR0593



Lue ohjeet ja turvatoimenpiteet ennen tämän tuotteen käyttöä. Säilytä tätä käyttöohjetta mahdollista tulevaa tarvetta varten  
Läs handhavande- och säkerhetsanvisningarna före användning av denna produkt. Var god spara denna bruksanvisning för framtida konsultation.  
Read the instructions and precautions before use of this product. Please keep this Instruction manual for future reference.

Käännös alkuperäisohjeista • Översättning av originalanvisningarna • Translation of the original instruction manual

FIN:









### HENKILÖ- JA OMAISUUSTURVALLISUUTTA KOSKEVAT OHJEET

Etenkin seuraavin symbolein merkittyjä määräyksiä on noudatettava:

	<b>VAARALLINEN JÄNNITE</b>	Tämän ohjeen noudattamatta jättämisen seurauksena voi olla sähköisku.
	<b>VAARA</b>	Tämän ohjeen noudattamatta jättämisen seurauksena voi olla henkilötapaturma tai omaisuusvahinko.
	<b>HUOM.</b>	Tämän ohjeen noudattamatta jättämisen seurauksena voi olla itse pumpun tai siihen liittyvien laitteiden vaurioituminen.



**HUOMIO:** Lue käyttöohje huolellisesti läpi ennen pumpun käyttöönottoa. Takuu ei kata vaurioita, jotka tapahtuvat ohjeen laiminlyönneistä.

**1. YLEISKUVAUS**

	<b>HUOMAUTUS:</b> Jokainen sähköpumppu on testattu kokoonpanon aikana ja pakattu huolellisesti. Ostajan on tarkastettava mahdolliset kuljetusvauriot ja ilmoitettava niistä tavarantoimittajalle 14 päivän kuluessa ostopäivästä. Muussa tapauksessa reklamaatiota ei hyväksytä.
	<b>HUOMAUTUS:</b> Tämä pumppu ei sovi käytettäväksi herkästi syttyvän tai räjähdysalttiin aineen kanssa.
	<b>HUOMAUTUS:</b> Pumppua ei saa käyttää kuivana.
	<b>HUOMAUTUS:</b> Tämä pumppu ei sovellu jatkuvaan käyttöön (esim. jaksottainen käynti uima-altaan suodattimessa tai teollisessa laitteessa).
	<b>VAARA:</b> Tuotesuojalain nojalla emme ota mitään vastuuta tuotteelle aiheutuneista vahingoista, jotka johtuvat näiden ohjeiden noudattamatta jättämisestä, tätä sovelletaan myös lisävarusteisiin.
	<b>VAARA:</b> Pumppua saa käyttää vain sen käyttöön perehtyneet henkilöt. Lapset ja alle 16-vuotiaat eivät saa käyttää pumppua ja heidän on pysyttävä kaukana jännitteisestä pumpusta.
	<b>HUOMAUTUS:</b> Tämä pumppu soveltuu puhtaan veden pumppaamiseen. Rasvainen tai muita aineita sisältävä neste saattaa vahingoittaa pumppua. Pumppua ei saa käyttää hankaavien, liejuisten, mutaisten tai muiden sakeiden aineiden pumppaamiseen. Jos pumpattavassa aineessa on syövyttäviä seoksia, ota huomioon pumppumateriaalien korroosionkestävyys. Pumppua saa käyttää päivittäin puhtaan veden pumppaamiseen, mutta juomaveden pumppaus on ehdottomasti kielletty.
	<b>HUOMAUTUS:</b> Tämä roiskesuojattu pumppu tulee asentaa hyvin tuuletettuun, kuivaan, kosteuden- tai vedenkestävään paikkaan, jonka normaali lämpötila ei ole yli 40 °C. Sitä ei saa varastoida tai käyttää sateessa, märässä tilassa tai kuilukaivossa.

**2. KÄYTTÖALUE**

Sähköpumput soveltuvat käytettäväksi yksityisissä puutarhoissa tai taloustöissä (esim. paikoilleen kiinnitettynä vedenjakelulaitteena pesualtaille, pesukoneille, ammeille tai suihkuille).

	<p><b>VAARA:</b> Jos pumppu on kytketty pesualtaaseen tai suihkuun, se on sopimaton juomakelpoisen veden pumppaamiseen.</p>
	<p><b>VAARALLINEN JÄNNITE:</b> Tätä pumppua käytetään vain virtapiirissä, jossa on vikavirtasuojaja (FI-kytkin 30mA) (VDE 0100-702 ja 0100-738). Kun pumppua on uima-altaan, puutarhalammen tai samankaltaisten paikkojen läheisyydessä, se pitää asentaa kiinteään tai tulvasuojattuun paikkaan ja suojattava putoamiselta. Pumppua ei saa käynnistää, jos vedessä on ihmisiä tai joku on suorassa kosketuksessa veden kanssa. Asentajan on tarkastettava, että sähköliitännät on varustettu maadoituksella.</p>



### 3. TEKNISET TIEDOT

Pumputyyppi	Moottorin teho (W)	Max. pumppauskorkeus (m)	Max. virtausnopeus (l/h)	Max. imukorkeus (m)	Suojausluokka	Kotelointiluokka	Max. paine (bar)	Max. nestelämpötila (°C)
DAR0591 (CGP800L-3JC)	800	30	3100	7	I	IPX4	3	35
DAR0593 (CGP1200Linox-3JDS)	1200	30	3400	7	I	IPX4	3	35

### 4. SÄHKÖKYTKENTÄ

Ennen käyttöönottoa pumpulle on tehtävä turvallisuustarkastus, jolla varmistetaan, että pumppu, virtajohto ja pistokkeet eivät ole vahingoittuneet. Viallisen pumpun käyttö ei ole sallittua. Viallinen pumppu on vietävä asiakaspalvelukeskukseemme tai valtuuttamaamme huoltokeskukseen korjattavaksi.

**MAADOITUS:** Pumpun liitäntäkaapelissa on kaksi maadoitusliitintä. Jos valitaan maadoitettu pistokejohto, pistorasia on vastaavasti maadoitettu.

	<p><b>HUOMAUTUS:</b> Varmista, että pumpun arvokilpeen merkitty jännite ja taajuus vastaavat verkon jännitettä ja taajuutta.</p>
	<p><b>HUOMAUTUS:</b> Mikäli virtapistoke on rikki, seuraava takuu ei ole voimassa. Se korvataan alkuperäisellä liitäntäkaapelilla huoltoyksikköön lataustilassa. Vain sellainen pidennetty liitäntäkaapeli vaihdetaan, jonka ulkohalkaisija on vähintään yhtä suuri kuin alkuperäisen kaapelin.</p>

## 5. ASENNUS

Kiinnitä pumppuun imu- ja paineputki ennen käynnistämistä. Imuputki imee veden altaasta pumppuun ja imuliitäntä sijaitsee pumpun sivulla. Imuputken on oltava ehdottoman tiivis, sillä muutoin imu heikkenee tai putkessa ole tarpeeksi imua veden imemiseksi.

Imuputken tiiviyn varmistamiseksi kiedo muovikierteisiin PTFE-teippiä ja teräs- tai kuparikierteisiin hamppua tai PTFE-teippiä.

Imuputkeen asennetaan takaiskuventtiili, koska muutoin pumpun pysäytyksen jälkeen imuputki vähentää järjestelmän painetta, minkä seurauksena pumppu kytkeytyisi hallitsemattomasti toistuvasti päälle ja pois päältä, jos käytetään talousvesilaitetta tai automaattista sadetinta. Periaatteessa on suositeltavaa asentaa takaiskuventtiili suoraan pumpun imupuolen ja imuputken väliin, koska siten laitteen sammuttamisen jälkeen imuputki ei ole tyhjä ja aina paineistettu eikä imuletku mene rikki. Lisäksi imuputken eteen voidaan asentaa imuventtiili, mikä ei kuitenkaan ole ehdottoman välttämätöntä.

Pumput ovat itseimeviä pumppuja, jotka on vain ensi käynnistettävä. Kaikkien pumpputyypin pesä täytetään vedellä pesän täyttöaukosta. Avaa sitä varten kierrekansi ja lisää pumppuun vettä, kunnes ilma on poistunut pumpun pesästä. Huomioi, että täytön aikana pumppuun voi muodostua ilmakuplia. Poista ilmakuplat ravistamalla pumppua jonkin verran eri suuntiin ja jatka täyttöä. Toista menettely, kunnes vesi juuri ja juuri ylettyy täyttöaukon alapuolelle. Ruuvaa täyttöaukon kansi takaisin kiinni. Älä kierrä sitä liikaa, sillä pumpun pesä tai putken kierre voi vahingoittua.

Imuputkea ei saa käyttää tyhjänä yli 7 minuuttia. Tyhjäkäyntiajanlyhentämiseksi on suositeltavaa täyttää imuputki (sekä esisuodatin) kokonaan vedellä ennen käynnistämistä. Kaikkien itseimevien pumppujen suurin imukorkeus on 7 metriä. Tämä tarkoittaa, että pumpun ja vesialtaan pinnan välinen kohtisuora etäisyys ei ylitä 7 metriä. Asenna imuputki niin, että vaakasuora osuus on laskevasti vesilähteestä pumppua kohden. Muussa tapauksessa putki imee ilmaa eikä pumppu voi toimia normaalisti.

Virran saa kytkeä päälle ja pumpun käynnistää vasta sitten, kun kaikki putkiliitännät on tehty ja pumppu on täynnä vettä. Poistoaukon pitää olla auki imun aikana, jotta ilma poistuu kokonaan koko järjestelmästä ja hydraulipainetta alkaa muodostua. Jos painetta ei ole tuotettu yllä ilmoitetun maksimi imuajan jälkeen, pumppu kytkeytyy pois päältä. Katso ongelman ratkaisuehdotuksia kappaleesta ”Vianetsintä”.



Yllä olevat arvot ovat pumpun putken maksimi-arvoja. Aseta arvot pienimmiksi, jos imusyvyys ylittyy ja kiinteät komponentit (esim. paineputki, mutkakappaleet ja esisuodatin) ovat ylempänä.

**PUMPUT:** Ne saa liittää talousvesiputkeen panssariletkulla. Tavallista puutarhaletkua ei saa käyttää, koska se halkeaisi tai murtuisi pian kulumisen, pitkäaikaisen paineen ja materiaalin vanhenemisen vuoksi.

**PUMPUN ESISUODATIN:** Imuputkeen asennetaan suodatin, joka estää pumppua vaurioittavan liejun, lietteen tai muun hankaavan aineen pääsyn pumpattavaan nesteeseen. Suodatinta ei saa asentaa paineputkeen.



**PAINEPUTKI:** Paineputkea käytetään syöttämään vettä pumpusta ulostuloon (vesihana tai poistoputki) ja se kytketään pumpun pesän yläosaan. Kitkan ja siten painehäviön minimoimiseksi putken halkaisijan pitää olla

vähintään 1,9 mm.

	<p><b>VAARALLINEN JÄNNITE:</b> Älä kytke pumpun kaapelia verkkoon asennuksen aikana.</p>
	<p><b>VAARA:</b> Käyttäjän on ryhdyttävä asianmukaisiin toimenpiteisiin eliminoidakseen pumpun tai sen osien viasta johtuvat tehohäviöt, jotka ovat seurausta ylipumppauksesta. Tällaisia toimenpiteitä ovat mm. upotuksen kestävän laitteen, hälytyksen, varapumpun tai säilytystynnyrin asennus. Valmistaja ei kuitenkaan vastaa asennuksesta aiheutuvista kustannuksista.</p>

## 6. HUOLTO

Talousvesipumppujen vesivaraajan paine on tarkastettava säännöllisesti (2-3 kertaa vuodessa), sillä muutoin pumpun toiminta voi häiriintyä. Paine mitataan painemittarilla, joka sijaitsee putkea vastapäätä. Paineen tulee olla 1,5 bar. Kun mittaat vesivaraajan painetta, irrota laite verkkovirrasta ja tyhjennä varaaja (veden keräyslaite). Jos varaajassa ei ole riittävästi ilmanpainetta, nosta paine 1,5 baariin automaattisen teollisen kompressorin avulla. Liian vähäinen ilmanpaine johtaa talousvesipumpun vaurioitumiseen ja kumipussin kulumiseen. Riittämättömästä vesivaraajan paineesta johtuvat viat eivät kuulu takuun piiriin.

	<p><b>VAARALLINEN JÄNNITE:</b> Katkaise pumpun virta aina ennen huoltoa tai vikojen etsimistä. Vain pätevät asentajat saavat vaihtaa vaurioituneen kaapelin.</p>
	<p><b>VAARA:</b> Jos pumppu vaurioituu, se on korjautettava meillä tai valtuuttamassamme huoltokeskuksessa. Korjauksessa saa käyttää vain ALKUPERÄISIÄ VARAOSIA. Jos tuotetta ei huolleta meillä tai valtuuttamassamme huoltokeskuksessa tai korjauksessa ei ole käytetty ALKUPERÄISIÄ VARAOSIA, pumpun takuu raukeaa.</p>

## 7. VIANETSINTÄ

ONGELMA	MAHDOLLISET SYYT	KORJAUSTOIMENPITEET
<p>Moottori käy, mutta pumppu ei ime nestettä.</p>	<ol style="list-style-type: none"> <li>1. Pumppu ei ole täynnä vettä käynnistämisen jälkeen</li> <li>2. Imun aikana vettä poistuu, koska vedenpoistoaukko on auki painepuolella</li> <li>3. Imuputki liian löysällä</li> </ol>	<ol style="list-style-type: none"> <li>1. Täytä pumppu vedellä.</li> <li>2. Täytä pumppu vedellä. Kun käynnistät pumpun uudestaan, nosta painepuolen putkea 1 metriä pystysuoraan pumpusta ja säilytä etäisyys, kunnes pumppu alkaa taas imeä.</li> <li>3. Tarkasta pumpun liittimet, kuten imuputken liitin, korkeapaineputken liitin, kiristysrenkas, imuputki sekä PTFE:stä tai hampusta valmistetut tiivisteet. Pumppu imee vain</li> </ol>

		alipaineella.
	<ol style="list-style-type: none"> <li>4. Pohjaventtiilin suodattimen sihti tukkeutunut imuaukossa.</li> <li>5. Ilma ei poistu paineputkesta, koska vedenpoistoaukko on kiinni.</li> <li>6. Ei syöttöä odotusaikana.</li> <li>7. Liian suuri imukorkeus.</li> <li>8. Pohjaventtiili ei ime.</li> </ol>	<ol style="list-style-type: none"> <li>4. Puhdista suodattimen sihti ja imuaukon pohjaventtiili.</li> <li>5. Avaa vedenpoistoaukko (hana tai suutin) pumpun imun aikana.</li> <li>6. Täytä koko imuputki vedellä tai tarkista vähintään 7 minuutin kuluttua pumpun käynnistymisestä.</li> <li>7. Vähennä imukorkeutta (max. 7 m).</li> <li>8. Tarkasta kaivon tai altaan veden pinnantaso tai pidennä imuputkea, jos mahdollista.</li> </ol>
Moottori ei käy.	<ol style="list-style-type: none"> <li>1. Virtalähde ei kytketty.</li> <li>2. Pumpun siipipyörä juuttunut kiinni puhaltimen suojaverkkoon.</li> <li>3. Siipipyörä on juuttunut kiinni.</li> </ol>	<ol style="list-style-type: none"> <li>1. Tarkista jännite.</li> <li>2. Irrota laite virtalähteestä, poista suojaverkko ruuvitaltalla, asenna suojus takaisin ja pyöritä siipipyörää vähän. Varmista, että se pyörii vapaasti.</li> <li>3. Irrota laite virtalähteestä, poista puhaltimen suojaverkko ja käytä siipipyörää pyörittämällä moottorin akselia. Jos akseli on juuttunut kiinni, lähetä pumppu huoltopalveluun tarkastettavaksi.</li> </ol>
Liian alhainen veden tuotto	<ol style="list-style-type: none"> <li>1. Liian suuri imukorkeus (&gt; 7 m).</li> <li>2. Pohjaventtiilin suodattimen sihti tukkeutunut.</li> <li>3. Imettävän veden pinta on laskenut liikaa</li> <li>4. Vieras aine alentaa pumppaustehoa</li> </ol>	<ol style="list-style-type: none"> <li>1. Tarkasta imukorkeus.</li> <li>2. Pese suodattimen sihti.</li> <li>3. Upota pohjaventtiili syvemmälle veteen.</li> <li>4. Puhdista pumpun kierukkakammio, imuputki ja ulostulon paineputki painevedellä tai lähetä pumppu (ja esisuodatin) huoltopalveluun tarkastettavaksi</li> </ol>
Lämpökatkaisin kytkee pumpun pois päältä.	<ol style="list-style-type: none"> <li>1. Ylikuormittunut moottori vieraan esineen aiheuttaman kitkan johdosta.</li> </ol>	<ol style="list-style-type: none"> <li>1. Puhdista kierukkakammio painevedellä tai lähetä pumppu huoltopalveluun tarkastettavaksi</li> </ol>
Pumppu kytkeytyy aina päälle ja pois päältä (WW-tai automaattitilassa).	<ol style="list-style-type: none"> <li>1. Imuputkeen ei ole asennettu takaiskuventtiiliä.</li> </ol>	<ol style="list-style-type: none"> <li>1. Asenna pohja- ja väliventtiili imuputkeen.</li> </ol>
Pumppu kytkeytyy toistuvasti päälle ja pois päältä (talousvesijärjestelmässä).	<ol style="list-style-type: none"> <li>1. Öljysäiliön kumipussi vahingoittunut.</li> <li>2. Säiliössä ei paineilmaa</li> </ol>	<ol style="list-style-type: none"> <li>1. Vaihda kumipussi tai säiliö.</li> <li>2. Syötä säiliöön ilmaa venttiilin kautta, kunnes ilmanpaine on 1,5 baaria</li> </ol>

Pumppu ei saavuta vaadittua painetta (talousvesijärjestelmä).	1. Painekeytkimeen asetettu liian alhainen paine.	1. Ota yhteys huoltopalveluun tai säädä painekeytkimeen asetettu paine (irrota pistoke pistorasiasta ennen säätämistä)
Pumppu käy jatkuvasti (talousvesijärjestelmä ja automaattinen sadetin)	1. Painekeytkimeen asetettu liian suuri paine. 2. Ei tiivistystä painepuolella.	1. Ota yhteys huoltopalveluun tai säädä painekeytkimeen asetettu paine (irrota pistoke pistorasiasta ennen säätämistä) 2. Tiivistä painepuoli.

### YMPÄRISTÖNSUOJELU

Tuotteen pakkausta hävitettäessä noudata materiaalista riippuen paikallisia jätehuollosta ja kierrätyksestä annettuja ohjeita.



Laitetta ei tule hävittää sekajätteen mukana, vaan se on toimitettava sähkö- ja elektroniikkaromun erilliskeräykseen. Lisätietoja [www.serty.fi](http://www.serty.fi)

### TAKUU

Tuotteen takuu-aika on 12 kuukautta, ostopäivästä lukien.

Maahantuoja vastaa epäkuntoon menneen laitteen tai osien korvaamisesta, materiaali- ja valmistusvikojen osalta, jos ne todetaan tarkastuksessa vialliseksi.

Ostajan on esitettävä takuuvaatimuksen yhteydessä kassakuitti, ostolasku, takuutodistus tai lähetyslista. Tuote on palautettava täydellisenä, varustettuna selostuksella toimintahäiriöistä.

Takuu raukeaa, mikäli kone on avattu, osia vaihdettu, sitä korjattu tai sen rakennetta muutettu.

Takuun piiriin eivät kuulu vahingot, jotka ovat aiheutuneet normaalista kulumisesta, väärästä käytöstä tai asiattomasta käsittelystä. Takuu ei kata kuljetusta, kuljetusvaurioita eikä mitään välillisiä kustannuksia.

Takuukorjaukset saa tehdä vain maahantuojan valtuuttama huolto.

Oikeudet muutoksiin pidätetään.



Maahantuoja/Importör:

**Pohjolan Sinivaliko**  
**Onnentie 7, 63610 Tuuri, FINLAND**  
**Tel. +358 10 770 7000**

SE:





**ANVISNINGAR FÖR PERSONLIG OCH EGENDOMSSÄKERHET**

Man bör speciellt iaktta föreskrifter med följande symboler:

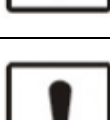

	<b>FARA SPÄNNING</b>	Brott mot denna föreskrift skulle resultera i elektrisk stöt.
	<b>FARA</b>	Brott mot denna föreskrift skulle resultera i personskada eller egendomsförlust.
	<b>OBS.</b>	Brott mot denna föreskrift skulle resultera i skada på pumpen eller relaterad utrustning.

**OBS:** Innan du använder pumpen, läs noga igenom bruksanvisningen eftersom skada som uppkommer till följd av underlåtenhet att följa anvisningarna inte täcks av garantin.

**1. ALLMÄN BESKRIVNING**



	<b>OBS.:</b> Varje elektrisk pump kontrollerades under monteringen och packades upp försiktigt. Köparen måste kontrollera noga om där finns eventuella transportskador. Vid skada, kontakta leverantören inom 14 dagar från inköpsdatum eftersom inga anspråk kommer att godtas därefter.
	<b>OBS.:</b> Denna pump lämpar sig inte för användning på brandfarliga eller explosiva platser.
	<b>OBS.:</b> Det är förbjudet att torrköra pumpen.
	<b>OBS.:</b> Denna pump är inte lämplig för kontinuerlig drift (t.ex. cyklisk körning i filter till simbassäng eller industriell utrustning).
	<b>RISK:</b> Enligt produktskyddslagen tar vi inget ansvar för skador som beror på underlåtenhet att iaktta föreskrifterna häri. Detta gäller även tillbehör.



	<p><b>RISK:</b> Personer som inte är insatta i användningen av pumpen får inte använda den. Barn och personer som är under 16 år får inte använda pumpen, och särskilt den strömförande pumpen.</p>
	<p><b>OBS.:</b> Denna pump lämpar sig för transport av rent vatten. Vätska som innehåller oljiga eller andra material kan skada pumpen. Denna pump får inte användas för transport av nötande material, slam eller andra trögflytande material. Om ämnet som ska pumpas innehåller frätande sammansättningar, bör man ta pumpmaterialets korrosionsbeständighet i beaktande. Denna pump kan användas för daglig transport av rent vatten. Transport av drickbart vatten är däremot absolut förbjudet.</p>
	<p><b>OBS.:</b> Denna pump är skyddad mot stänk och bör monteras på en välventilerad, torr, fuktbeständig eller vattentät plats vars omgivande temperatur inte överstiger +40 °C. Den får inte lagras eller användas i regn, vått rum eller schaktbrunn.</p>

## 2. ANVÄNDNINGSSOMRÅDE

Elektriska pumpar är lämpliga för privata trädgårdar eller hushållsarbete (t.ex. som fast vattenförsörjningsenhet för dammrengöring, tvättmaskin, handfat eller dusch).

	<p><b>FARA:</b> När pumpen är ansluten till ett handfat eller dusch är den inte lämplig för transport av dricksvatten.</p>
	<p><b>FARA SPÄNNING:</b> Denna pump används bara tillsammans med krets försedd med jordfelsbrytare (FI-brytare 30 mA) (VDE 0100-702 och 0100-738). När pumpen befinner sig i närheten av en bassäng i trädgården eller liknande platser, bör den monteras på en stationär eller översvämningssäker plats och skyddas från att falla. Pumpen får inte startas när någon befinner sig i vatten eller är i direkt kontakt med vatten. Installatören måste kontrollera att den elektriska anslutningen är jordad enligt gällande standarder.</p>



## 3. TEKNISKA PARAMETRAR

Pumptyp	Motoreffekt (W)	Max. pumphöjd (m)	Max. flödeshastighet (l/h)	Max sughöjd (m)	Skyddsklass	Kapslingsklass	Max. tryck (bar)	Max. vätsketemperatur (°C)
DAR0591 (CGP800L-3JC)	800	30	3 100	7	I	IPX4	3	35
DAR0593 (CGP1200Linox-3JDS)	1 200	30	3 400	7	I	IPX4	3	35

#### 4. ELEKTRISK ANSLUTNING

Före pumpen tas i bruk måste den genomgå en säkerhetskontroll för att förvissa sig om att pumpen, och särskilt strömkabeln och kontakten, inte är skadad. Det är inte tillåtet att använda en trasig pump. En trasig pump måste repareras i vårt after sales-servicecenter eller av ett auktoriserat underhållscenter.

**JORDNING:** Pumpens anslutningskabel är försedd med två jordkontakter. Om man väljer jordad kabel, är uttaget på motsvarande sätt jordat.

	<b>OBS.:</b> Kontrollera att spänningen och frekvensen på pumpens typskylt överensstämmer med elnätet.
	<b>OBS.:</b> Om elkontakten är trasig blir följande garanti ogiltig. Den måste ersättas med en originalanslutningskabel till underhållsenheten (garanti) i laddningsläge. Vid förlängning av anslutningskabel kan endast den förlängda anslutningskabeln ersättas. Den måste ha en innerdiameter som är minst lika med den ursprungliga kabeln.

#### 5. INSTALLATION

Innan du startar ska sugrörledningen och tryckrörledning monteras på pumpen. Sugrörledningen suger vatten från dammen till pumpen. Suganslutningen finns på sidan av pumpen. Sugrörledningen måste vara absolut tät eftersom det annars skulle vara svårt eller omöjligt att suga.

För att säkerställa att sugrörledningen är tät måste plastgångorna vara lindade med PTFE-tejp och stål- eller koppargångor med hampafiber eller PTFE-tejp.

Sugrörledningen skall fästas med en backventil, eftersom systemets tryck skulle minska genom sugrörledningen efter att man stannat pumpen. Detta skulle leda till att, om man använder hushållsvattenförsörjningsenhet eller automatisk sprinkler, pumpen frekvent och okontrollerat skulle slå på och av. Det föreslås att man direkt installerar en backventil mellan pumpens inloppssida och sugrörledningen, eftersom sugrörledningen, efter att man stängt av utrustningen, inte kommer att vara stillastående och alltid under tryck. Man undviker även risken för att sugslangen skulle gå sönder. En sugventil kan även installeras från sugrörledningen, även om det inte är absolut nödvändigt.

Pumpar har självsugfunktion, dvs. de behöver bara fyllas innan de används för första gången. Om pumpar av alla typer fylls med vatten från påfyllningsporten på höljet. Innan fyllning, skruva av locket och fyll pumpen med vattens tills man inte längre ser luft i höljet. Det bör noteras att en luftbubbla kan uppstå inne i pumpen under påfyllning. I detta fall, skaka pumpen en aning i olika riktningar för att eliminera bubblan och fortsätt sedan påfyllningen. Upprepa ovanstående process för flera körningar tills vattnet når precis under påfyllningsporten. Skruva sedan fast locket på påfyllningsporten igen. Locket får inte dras åt för mycket, eftersom pumphöljet eller gången kan skadas.

Sugrörledningen får högst köras på tomgång i 7 minuter. För att förkorta tomgångstiden rekommenderas att man fyller sugrörledningen helt med vatten (inklusive förfiltret) innan pumpen startas. Den maximala

sughöjden hos en självsugningspump är 7 m, dvs. det vertikala avståndet mellan pumpen och dammens vattenyta får inte överstiga 7 m. Den horisontella delen av sugrörledningen skall luta något från vattenkällan till pumpen, annars kan luft sugas från rörledningen och pumpen skulle vara omöjlig att köra normalt.



Endast när anslutningen av alla rörledningar är slutförda och pumpen är helt fylld med vatten, kan strömmen slås på och pumpen startas. Vid sugning måste utmatningsporten öppnas för att helt avlägsna luft från hela systemet och skapa ett hydraultryck. Om det inte bildas något hydraultryck efter ovan angivna maximala sugtid, skall pumpen stängas av och problemet åtgärdas enligt kapitel "Felsökning".

Notera att ovanstående data är det maximala värdet för pumprörledningen, som skulle minskas för att överkomma sugdjupet och de fasta komponenterna (t.ex. tryckrörledning, böjar och förfilter).

**PUMPAR:** De får bara anslutas till hushållets vattenförsörjningsrör med armerad slang. En normal trädgårdsslang får inte användas eftersom den kommer att spricka eller gå sönder på grund av nötning, långvarigt tryck och åldrande material.



**PUMPFÖRFILTER:** Sugrörledningen skall monteras med ett filter för att förhindra att pumpen skadas av slam eller andra nötande material i vätskan som pumpas. Det är inte tillåtet att installera ett filter i tryckröret.

**TRYCKRÖRLEDNING:** Tryckrörledningen används för att mata vattnet från pumpen till utloppet (kran eller vattenutlopp) och dess anslutning till tryckrörledningen ligger uppe på pumphöljet. För att minimera friktion och därmed tryckförlust, måste rördiametern vara minst  $\frac{3}{4}$  tum.

	<b>FARA SPÄNNING:</b> Anslut inte pumpens kabel till eluttaget under installation.
	<b>FARA:</b> Användaren kan vidta åtgärder för att eliminera förluster till följd av fel på pumpen eller dess komponenter som beror på överpumpning (t.ex. montera nedsänknings säker enhet, larm, eller reservpump eller lagringsfat). Tillverkaren är dock inte ansvarig för kostnader som uppstår från detta.

## 6. UNDERHÅLL

Hushållens vattenförsörjningspumpars panntryck måste kontrolleras regelbundet (2-3 gånger varje år), eftersom pumpen kan snart blir omöjlig att använda. Panntrycket mäts med en manometer på motsatt sida av röret. Det skall ha ett tryck på 1,5 bar. Vid mätning av panntryck, koppla bort strömmen och låt vatten flöda från pannan (förbereder vattenuppsamlingsenhet). Vid otillräckligt luftryck inne i pannan, öka trycket till det ovan angivna värdet med en industriell automatisk kompressor. Otillräckligt luftryck kan resultera i fel i hushållets vattenförsörjningspump och nöta upp gummisäcken. Utrustningsdefekter som beror på otillräckligt panntryck skall inte täckas av garantin.

	<p><b>FARA SPÄNNING:</b> Slå alltid av strömmen till pumpen innan du påbörjar underhåll eller lokalisering av fel. Byte av en trasig kabel skall utföras av kvalificerade tekniker.</p>
	<p><b>FARA:</b> Vid fel på pumpen får den endast repareras av oss eller vårt auktoriserade underhållscenter och enbart ORIGINALDELAR får användas. Om produkten inte underhålls av oss eller av vårt auktoriserade underhållscenter, eller om inte ORIGINALRESERVDELAR används, upphör pumpens garanti att gälla.</p>

## 7. FELSÖKNING

PROBLEM	MÖJLIGA ORSAKER	KORRIGERANDE ÅTGÄRDER
<p>Motorn går, men pumpen suger inte vätska.</p>	<ol style="list-style-type: none"> <li>1. Pumpen är inte helt fylld med vatten efter start.</li> <li>2. Under sugning minskar mängden vatten på grund av att vattentömningsporten på trycksidan är öppen.</li> <li>3. Sugledningen är inte tillräckligt tät.</li> <li>4. Blockering av bottenventilens filterskärm vid sugporten.</li> <li>5. Kan inte avlägsna luft från tryckröret på grund av stängning av vattentömningsporten.</li> <li>6. Underlåtenhet att leverera under väntetiden.</li> <li>7. För stor sughöjd</li> <li>8. Bottenventilen suger inte.</li> </ol>	<ol style="list-style-type: none"> <li>1. Fyll pumpen helt med vatten.</li> <li>2. Fyll på med vatten i pumpen. När du startar om pumpen, höj röret på trycksidan till 1 m vertikalt från pumpen och håll avståndet tills pumpen börjar suga.</li> <li>3. Kontrollera pumpkopplingarna, som sugrörkontakt, högtrycksrörets kontakt, klämring, sugrörledning, inklusive tätningar av PTFE eller hampafiber. Pumpen får endast suga under vakuum.</li> <li>4. Rengör filterskärmen och bottenventilen vid sugporten.</li> <li>5. Under pumpsugning, öppna vattentömningsporten (kran eller munstycke).</li> <li>6. Fyll hela sugrörledningen med vatten eller kontrollera igen efter minst 7 minuter från att pumpen startades.</li> <li>7. Minska sughöjd (max. 7 m).</li> <li>8. Kontrollera vattennivån i brunnen eller dammen, eller förläng sugrörledningen, om möjligt.</li> </ol>
<p>Motorn fungerar inte.</p>	<ol style="list-style-type: none"> <li>1. Kraftförsörjningen är inte ansluten.</li> <li>2. Pumphjulet fastnar i flätkåpan,</li> <li>3. Pumphjulet fastnar.</li> </ol>	<ol style="list-style-type: none"> <li>1. Kontrollera spänningen.</li> <li>2. Koppla bort strömmen, ta bort flätkåpan med skruvmejsel, sätt tillbaka kåpan, rotera pumphjulet en aning för att kontrollera om det roterar fritt.</li> <li>3. Koppla bort strömmen, ta bort flätkåpan och rotera motoraxeln</li> </ol>

		<p>som driver pumphjulet. Om axeln fastnar, skicka pumpen till after sales-centret för kontroll.</p>
<p>Otillräcklig tillförsel av vatten</p>	<ol style="list-style-type: none"> <li>1. För stor sughöjd (&gt;7 m).</li> <li>2. Blockering av bottenventilens filterskärm.</li> <li>3. Överdriven sänkning av vattennivån som ska sugas in.</li> <li>4. Pumpeffekten påverkas av främmande material.</li> </ol>	<ol style="list-style-type: none"> <li>1. Kontrollera sughöjd.</li> <li>2. Tvätta filterskärmen.</li> <li>3. Sänk bottenventilen i djupare vatten.</li> <li>4. Tvätta pumpens spiralhölje, sugrör och utloppstrykrör med trycksatt vatten eller skicka pumpen till after sales-center för kontroll (lägger till förfilter).</li> </ol>
<p>Stängning av pump med termobrytare.</p>	<ol style="list-style-type: none"> <li>1. Överbelastning av motor på grund av friktion av främmande ämnen.</li> </ol>	<ol style="list-style-type: none"> <li>1. Tvätta spiralhöljet med trycksatt vatten eller skicka pumpen till after sales-center för kontroll.</li> </ol>
<p>Slå alltid på/av pumpens brytare (i WW och automatläge).</p>	<ol style="list-style-type: none"> <li>1. Ingen backventil monterad i sugrörledningen.</li> </ol>	<ol style="list-style-type: none"> <li>1. Kontrollera bottenventilens och den mellanliggande ventilens montering i sugrörledningen.</li> </ol>
<p>Pumpen slår frekvent på och av (när det gäller hushållets vattenförsörjningssystem).</p>	<ol style="list-style-type: none"> <li>1. Skada på gummisäck i oljetanken.</li> <li>2. Ingen komprimerad luft i behållaren.</li> </ol>	<ol style="list-style-type: none"> <li>1. Byt gummisäck eller behållare.</li> <li>2. Tillför luft till behållaren genom rätt ventil tills du når ett lufttryck på 1,5 bar.</li> </ol>
<p>Pumpen når inte nödvändigt tryck (hushållets försörjningssystem).</p>	<ol style="list-style-type: none"> <li>1. För lågt tryck förinställt i tryckomkopplaren.</li> </ol>	<ol style="list-style-type: none"> <li>1. Kontakta after sales-servicecentret eller justera tryckvärdet som förinställts i tryckomkopplaren (ta bort kontakten från strömförsörjningen före justering).</li> </ol>
<p>Pumpen går oavbrutet (hushållets vattenförsörjningssystem och automatisk sprinkler).</p>	<ol style="list-style-type: none"> <li>1. För högt tryck förinställt i tryckomkopplaren.</li> <li>2. Ingen tätning på trycksidan.</li> </ol>	<ol style="list-style-type: none"> <li>1. Kontakta after sales-servicecentret eller justera tryckvärdet som förinställts i tryckomkopplaren (ta bort kontakten från strömförsörjningen före justering).</li> <li>2. Täta trycksida.</li> </ol>

## MILJÖVÅRD

Följ lokala anvisningar om avfallsservice med förpackning.



Gamla apparater måste lämnas till separat insamling för el-avfall. Tilläggsuppgifter: [www.serty.fi](http://www.serty.fi)

## GARANTI

Produkten har 12 månaders garanti, från inköpsdagen.

Garantin gäller alla fabrikations- och materialfel.

Importör ansvarar för korrigerigering av delar eller produkten om de konstateras vara felaktiga.

Kassakvitto, leveranslista, köpfaktura eller garantibevis skall uppvisas vid garantianspråk.

Returvaran skall vara komplett, försedd med redogörelse av funktionsfelet.

Garantin omfattar inte frakt- och transportskador, skador som har orsakats av normalt slitage, överbelastning eller osakkunnigt handhavande, eller indirekt skador. Garantin slutas om maskinen har öppnats, delar byts ut, reparerats eller förändrats.

Garantireparationer får endast utföras av importörens auktoriserad serviceverkstad.

Rätten till ändringar förbehålles.



Importör:

**Pohjolan Sinivalko**  
**Onnentie 7, 63610 Tuuri, FINLAND**  
**Tel. +358 10 770 7000**

GB:





**INSTRUCTION TO PERSONAL AND PROPERTY SAFETY**



The stipulations with the following symbols shall be especially observed:

	<b>DANGER VOLTAGE</b>	Violation to this stipulation would be electrical shock.
	<b>DANGER</b>	Violation to this stipulation would result in personal injury or property loss.
	<b>NOTE</b>	Violation to this stipulation would result in damage of pump itself or related equipment.

**NOTE:** Before use of the pump, please carefully read the operation instruction, any damage due to failure to obey by the instruction shall not be under the guarantee scope.



**1. GENERAL DESCRIPTION**

	<b>NOTE:</b> Each electrical pump was inspected during assembly and carefully unpacked. The buyer shall carefully check for damage generated during the transportation. In case damage is found, please contact the supplier within 14 days from the purchase date, or the claim will not be accepted.
	<b>NOTE:</b> This pump shall not be suitable for use in inflammable or explosive medium.
	<b>NOTE:</b> Dry-running of the pump shall be prohibited.
	<b>NOTE:</b> This pump shall not be suitable for continuous operation (e.g. cyclic running in filter of swimming pond or industrial equipment).
	<b>RISK:</b> In accordance with product protection law we shall assume no responsibility for damage due failure to observe the stipulations herein, which is also applicable to the accessories.

	<p><b>RISK:</b> Anyone who is not familiar with the operation of the pump shall not be allowed to operate the pump. Children and person who is below 16-age shall not be allowed to use the pump, and especially be away from the energized pump.</p>
	<p><b>NOTE:</b> This pump is suitable for conveyance of clean water. Liquid including greasy stain or other materials would damage the pump. This pump shall not be used to convey abrasive materials, slurry, or other viscous materials. If the to-be-pumped medium contains corrosive compositions, the corrosion resistance of the pump materials shall be considered. This pump may be used to convey daily clean water, but conveyance of drinkable water shall be absolutely prohibited.</p>
	<p><b>NOTE:</b> This pump is protected from splash and should be fixed in a well-ventilated, dry, damp-proof or waterproof place under ambient temperature not above +40°C. It shall not be stored or used in rain, wet room or shaft well.</p>

## 2. APPLICABLE SCOPE

Electrical pumps are suitable for private gardens or housework (e.g. used as fixed water supply unit for washing pond, washing machine, washing basin or bath shower).

	<p><b>DANGER:</b> When the pump is connected with washing basin or bath shower, it is unsuitable for conveyance of drinkable water.</p>
	<p><b>DANGER VOLTAGE:</b> This pump is merely used in circuit provided with fault current protector (FI-switch 30mA) (VDE 0100-702 and 0100-738). When the pump is nearby swimming pool garden pond or similar places, it should be fixed at a stationary or overflow-proof position and protected from dropping off. When any one is in water or directly contacts water, the pump shall not be started. The installer shall check the electrical connection for being provided with earthings as per standards.</p>

## 3. TECHNICAL PARAMETERS



Pump Type	Motor power (W)	Max. pumping height (m)	Max. flowrate (l/h)	Max. suction height (m)	Protection class	Degree of Protection	Max. pressure (bar)	Max. liquid temperature (°C)
DAR0591 (CGP800L-3JC)	800	30	3100	7	I	IPX4	3	35
DAR0593 (CGP1200Linox-3JDS)	1200	30	3400	7	I	IPX4	3	35



**4. ELECTRICAL CONNECTION**

Before operation, the pump shall be subjected to safety inspection to ascertain whether the pump, especially the power cable and plugs are damaged or not. Running of defective pump shall not be allowed. The defective pump shall be repaired in our after-sales service center or out authorized maintenance center.

**EARTH:** The connection cable of our pump is provided with two earth contacts. If the earth of the plug-lead is selected, the socket is correspondingly earthed.

	<p><b>NOTE:</b> Please check whether the voltage and frequency indicated in pump nameplate are consistent with that of the net.</p>
	<p><b>NOTE:</b> In case of broken power plug, the following guarantee will be invalid. It shall replaced with genuine connection cable to the maintenance (guarantee) unit in a charging mode. For extension of connection cable, merely the extended connection cable may be replaced, which shall have outside diameter at least equal to that of the original cable.</p>

**5. INSTALLATION**

Before starting, suction pipeline and the pressure pipeline shall be fixed onto the pump. The suction pipeline sucks the water from pond to the pump and the suction connection is at side of the pump. The suction pipeline shall kept absolutely tight, or the suction would be impaired or even impossible.

For ensuring tightness of the suction pipeline, the plastic threads shall be wrapped PTFE tape and steel or copper threads with hemp fiber or PTFE tape.

The suction pipeline shall be fixed with a non-return valve, or after stop of pump the system pressure would reduce through the suction pipeline, which, if household water supply unit or automatic sprinkler is used, which would result in frequent out-controlled on/off of pump. In principle, it is suggested to directly install a non-return valve between the pump inlet side and the suction pipeline, because by this way after shutdown of equipment, the suction pipeline will not be idle and always under pressure, or the suction hose would be broken. In addition, a suction valve may be fixed in from of the suction pipeline, which certainly is not absolutely necessary to fix.

Pumps have self-suction function, i.e. they are merely required to prime before they are firstly used. The case of pumps of all types is filled with water from the filling port on the case. Before filling, the screwed cap is opened and water is filled to the pump till air is invisible form the case. It should be noted that during the filling process, air bubble would occur inside the pump. In this case, please slightly shake the pump in different directions to eliminate the bubble and then resume filling. Repeat the above process for several runs till water just reaches under the filling port. Then, screw the cap on the filling port again. The cap shall not be excessively tightened, or the pump case or pipe thread would be damaged.

The idle running time of the suction pipeline shall not exceed 7 minutes. In order to shorten idle time, it is suggested to fully fill water into suction pipeline (including the fore-filter) before starting. The maximum

suction height of all self-suction pump is 7 m, i.e. the vertical distance between the pump and the plane of water pond surface shall not exceed 7 m. The horizontal section of the suction pipeline shall be slightly inclined from the water source towards the pump, otherwise, air would be sucked from the pipeline and thus the pump would be impossible to normally run.



Only after all the connections of pipelines are completed and the pump is fully filled with water, may the power be switched on and the pump started. During suction, the discharge port must be opened so as to completely remove air from the entire system and form hydraulic pressure. If then hydraulic pressure is not formed after the above specified maximum suction time, the pump shall be switched off and then eliminate the troubled as per chapter “Troubleshooting”.

It should be noted that the above data is the maximum value of the pump pipeline, which would be reduced because of overcoming the suction depth and the fixed components (such as pressure pipeline, bends and fore-filter).

**PUMPS:** They are merely allowed to connect with household water-supply pipeline with reinforced hose, and the hose commonly used in garden shall not be allowed, because they should be soon cracked or broken due the abrasion, long-term pressure action and ageing of materials.

**PUMP FORE-FILTER:** The suction pipeline shall be fixed with a filter to prevent the pump from damage by the silt, slurry or other abrasive materials in the pumped medium. Installation of filter in the pressure pipe shall not be allowed.



**PRESSURE PIPELINE:** The pressure pipeline is used to feed the water from the pump to the outlet (tap or water outlet) and its connection with the pressure pipeline is at the top of pump case. In order to minimize friction and thus pressure loss, the pipe diameter shall be at least ¾ inch.

	<p><b>DANGER VOLTAGE:</b> During installation, not connect the cable of pump with net.</p>
	<p><b>DANGER:</b> The user may take proper measures to eliminate the losses due to fault of pump or its components resulted from over-pumping (e.g. fixing immersion-proof unit, alarm, or spare pump, or storage barrel), however, the manufacturer shall assume no responsibility for the incurred expenses.</p>

**6. MAINTENANCE**

The household water-supply pumps shall in principle regularly checked for boiler pressure (2-3 times every year), because the pump would soon become impossible to normally run. The boiler pressure is measured from the pressure gauge at its opposite of the pipe, which shall be pressure 1.5 bar. For measuring the boiler pressure, unplug the power and make water flow from the boiler (preparing water-collecting device). In case of insufficient air pressure inside the boiler, increase the pressure to the above- specified value with industrial automatic compressor. Insufficient air pressure would result in fault of household water-supply pump and

wearing out of the rubber bag. The equipment defects resulted from insufficient boiler pressure shall be excluded in the guarantee scope.

	<p><b>DANGER VOLTAGE:</b> Before each maintenance or locating faults, the power of the pump shall be cut off. Replacement of defective cable shall be undertaken by qualified technicians.</p>
	<p><b>DANGER:</b> In case of pump fault, the pump shall be merely repaired by us or our authorized maintenance center and merely GENUINE PARTS may be used. It should be noted that id the product is not maintained by us or by our authorized maintenance center, or no GENUINE PARTS are used, the guarantee for the pump will become invalid.</p>

**7. TROUBLESHOOTING**

TROUBLE	POSSIBLE CAUSES	CORRECTIVE MEASURES
<p>Motor runs, but pump fails to suck liquid.</p>	<ol style="list-style-type: none"> <li>1. After starting, pump is not fully filled with water.</li> <li>2. During suction the filled water reduces due to opening of the water discharge port at the pressure side.</li> <li>3. Insufficient tight of suction pipe.</li> <li>4. Blocking of filter screen of bottom valve at suction port.</li> <li>5. Failure of remove air from pressure pipe due to closing of the water discharge port.</li> <li>6. Failure to delivery in the waiting time.</li> <li>7. Excessively suction height.</li> <li>8. Bottom valve's failure to make suction.</li> </ol>	<ol style="list-style-type: none"> <li>1. Fully filling water in pump.</li> <li>2. Filling water into pump. When restarting pump raising the pressure side pipe to 1 m vertically form the pump and keeping the distance till the pump starts to make suction.</li> <li>3. Checking pump fittings, such as suction pipe connector, high-pressure pipe connector, clamping ring, suction pipeline, including seals made of PTFE or hemp fiber. Only under vacuum may the pump make suction.</li> <li>4. Cleaning the filter screen and bottom valve at suction port.</li> <li>5. During pump suction, opening the water discharge port (tap or nozzle).</li> <li>6. Fully filling water into the entire suction pipeline or making recheck after at least 7 minutes from start of pump.</li> <li>7. Reducing suction height (Max. 7 m).</li> <li>8. Check water level of well or pond, or extending the suction pipeline, if possible.</li> </ol>
<p>Motor's failure to run.</p>	<ol style="list-style-type: none"> <li>1. Power supply not connected.</li> <li>2. Seizure of impeller by fan guard,</li> <li>3. Seizure of impeller.</li> </ol>	<ol style="list-style-type: none"> <li>1. Checking voltage.</li> <li>2. Unplugging power, removing fan guard with screwdriver, replace the guard, slightly rotating the impeller to</li> </ol>

		<p>check for free rotation.</p> <p>3. Unplugging power, removing fan guard, and rotating motor shaft to drive impeller. In case of shaft seizure, sending pump to after-sales center for check.</p>
Insufficient water delivery	<ol style="list-style-type: none"> <li>1. Excessively suction height (&gt;7 m).</li> <li>2. Blocking of filter screen on bottom valve.</li> <li>3. Excessively lowering of the to-be-sucked water level.</li> <li>4. Pumping efficiency impaired by foreign material.</li> </ol>	<ol style="list-style-type: none"> <li>1. Checking suction height.</li> <li>2. Washing filter screen.</li> <li>3. Immersing bottom valve into deeper water.</li> <li>4. Washing pump spiral case, suction pipe and outlet pressure pipe with pressurized water or sending pump to after-sales service center for checking (adding fore-filter).</li> </ol>
Closing of pump by thermo-switch.	<ol style="list-style-type: none"> <li>1. Over-load of motor due to friction of foreign matter.</li> </ol>	<ol style="list-style-type: none"> <li>1. Washing spiral case with pressurized water or sending pump to after-sales service center for checking.</li> </ol>
Always turning on/off of switch of pump (in WW and automatic state).	<ol style="list-style-type: none"> <li>1. No non-return valve fixed in suction pipeline.</li> </ol>	<ol style="list-style-type: none"> <li>1. Checking for fixing bottom valve and intermediate valve in suction pipeline.</li> </ol>
Frequent turning on/off of pump (in case of household water-supply system).	<ol style="list-style-type: none"> <li>1. Damage of rubber bag in oil tank.</li> <li>2. No compressed air in container.</li> </ol>	<ol style="list-style-type: none"> <li>1. Replacing rubber bag or container.</li> <li>2. Supplying air to container through proper valve till reaching air pressure 1.5 bar.</li> </ol>
Pump fails to reach the required pressure (household-supply system).	<ol style="list-style-type: none"> <li>1. Too low pressure preset in the pressure switch.</li> </ol>	<ol style="list-style-type: none"> <li>1. Contacting with after-sales service center or adjusting the pressure value preset in pressure switch (withdrawing plug from power supply before adjustment).</li> </ol>
Pump ceaselessly runs (household water-supply system and automatic sprinkler).	<ol style="list-style-type: none"> <li>1. Excessively high pressure preset in the pressure switch.</li> <li>2. Not sealing at pressure side.</li> </ol>	<ol style="list-style-type: none"> <li>1. Contacting with after-sales service center or adjusting the pressure value preset in pressure switch (withdrawing plug from power supply before adjustment).</li> <li>2. Sealing the pressure side.</li> </ol>

**ENVIRONMENTAL PROTECTION**

When disposing of the product's packaging, observe the local instructions given for garbage disposal and recycling, depending on the material.



The device cannot be disposed of with the ordinary waste, it should be delivered to a separate waste collection point. More information at [www.serty.fi](http://www.serty.fi)

**WARRANTY**

The product has a 12-month warranty, counted from its purchase date.

The importer is responsible for the replacement of any faulty device or its parts, due to any error originated from their material and manufacturing, if during inspection, they are found faulty.

When demanding the warranty, the buyer should present the payment receipt, purchase invoice, warranty certificate or dispatching list.

The product should be wholly returned, with an account of its malfunctions.

The warranty will be void if the machine has been opened, repaired, had its parts replaced or its structure modified. The warranty is not valid for professional or leasing use.

The warranty will not cover accidents caused by normal wear, incorrect use or abuse. The warranty will not cover shipment, damage caused by shipment or any indirect expenses.

The warranty repair only can be performed by the service appointed by the importer.

Modification Rights reserved.

Importer:

**Pohjolan Sinivaliko**  
**Onnentie 7, 63610 Tuuri, FINLAND**  
**Tel. +358 10 770 7000**

**RÄJÄYTYSKUVA / SPRÄNGSKISS / EXPLODED VIEW**  
**DAR0591 (CGP800L-3JC)**

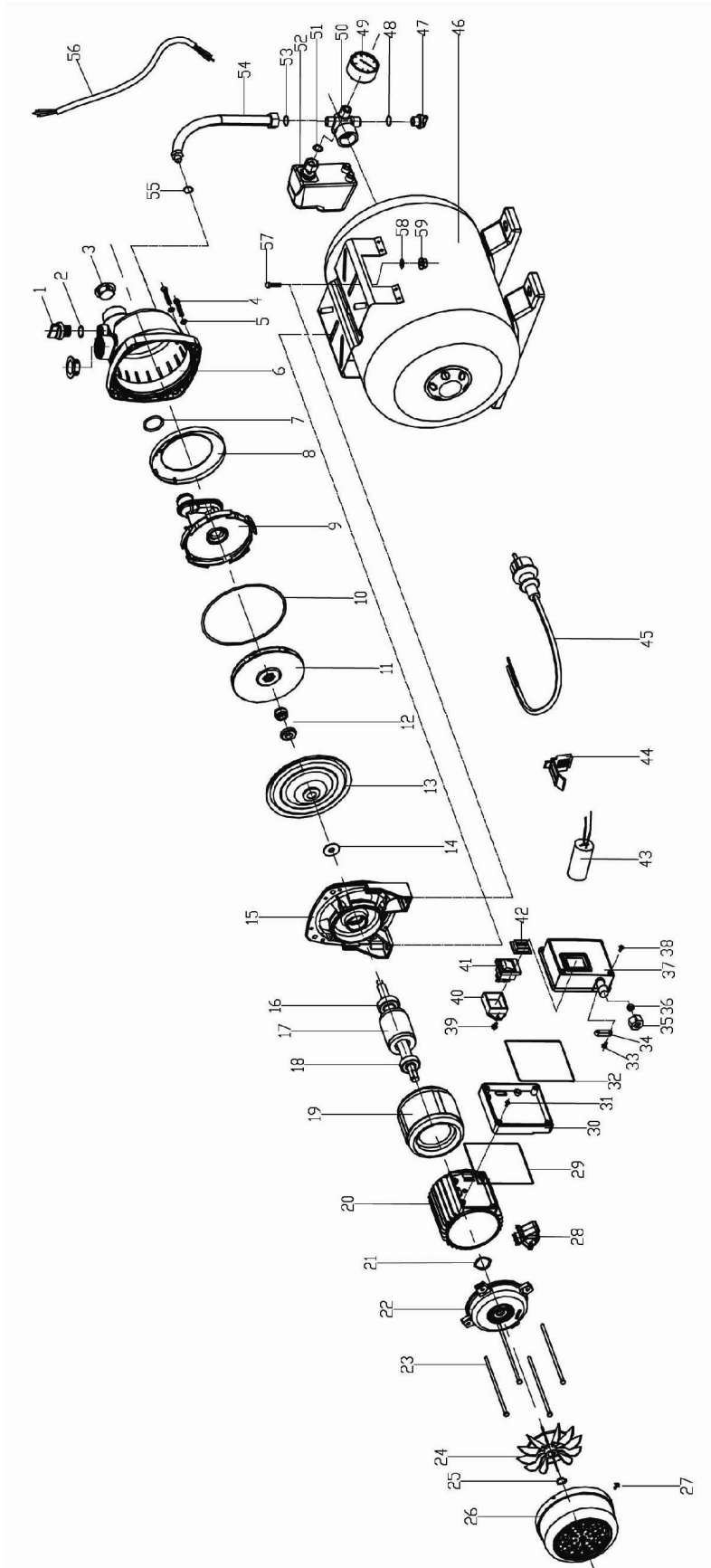

RÄJÄYTYSKUVA / SPRÄNGSKISS / EXPLODED VIEW

DAR0593 (CGP1200Linux-3JDS)

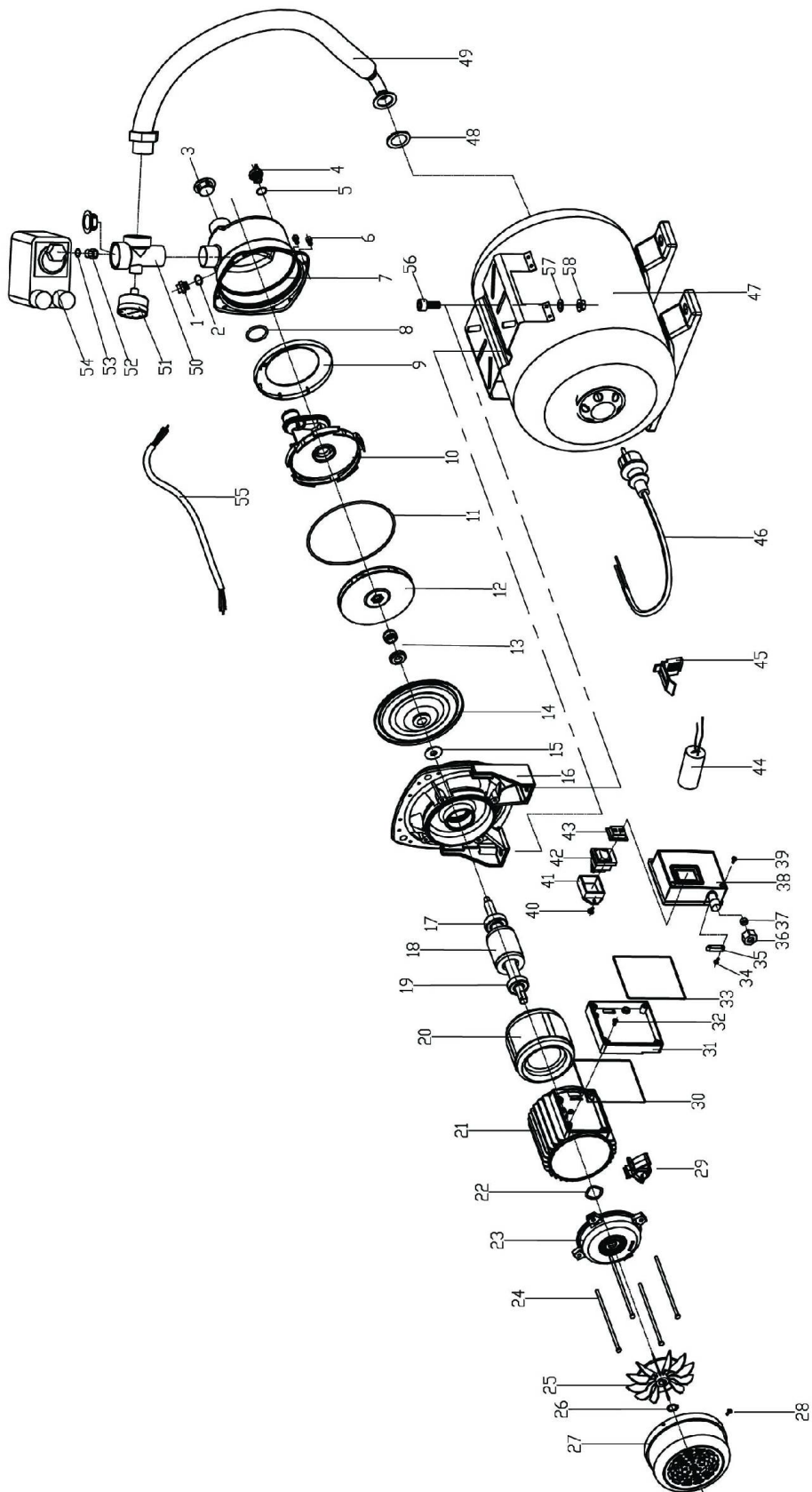

**EU - VAATIMUSTENMUKAISUUSVAKUUTUS**  
**EU - FÖRSÄKRAN OM ÖVERENSSTÄMMELE**  
**EU - DECLARATION OF CONFORMITY**

Tuotemalli/tuote: / Produktmodell/produkt: / Product model/product:  
**Vesiautomaatti / pumpautomat / garden pump**

Valmistajan nimi ja osoite: Namn på och adress till tillverkaren: / Name and address of the manufacturer:  
**Veljekset Keskinen Oy**  
**Onnentie 7**  
**63610 TUURI**  
**FINLAND**



Tämä vaatimustenmukaisuusvakuutus on annettu valmistajan yksinomaisella vastuulla. / Denna försäkran om överensstämmelse utfärdas på tillverkarens eget ansvar. / This declaration of conformity is issued under the sole responsibility of the manufacturer.

Vakuutuksen kohde: / Föremål för försäkran: / Object of the declaration:  
**Vesiautomaatti / pumpautomat / garden pump Gern Water System**  
 Tyypikoodit / Typkod / Type Codes: **DAR0591 (CGP800L-3JC), DAR0593 (CGP1200Linox-3JDS)**

Edellä kuvattu vakuutuksen kohde on asiaa koskevan unionin yhdenmukaistamislainsäädännön vaatimusten mukainen: / Föremålet för försäkran ovan överensstämmer med den relevanta harmoniserade unionslagstiftningen: / The object of the declaration described above is in conformity with the relevant Union harmonisation legislation:

<b>Electromagnetic Compatibility (EMC)</b>	<b>2014/30/EU</b>
<b>Low Voltage Directive (LVD)</b>	<b>2014/35/EU</b>
<b>RoHS Directive</b>	<b>2011/65/EU</b>

Viittaus niihin asiaankuuluviin yhdenmukaistettuihin standardeihin, joita on käytetty: / Hänvisningar till de relevanta harmoniserade standarder som använts: / References to the relevant harmonised standards used:

**EN 55014-1: 2006+A1+A2**  
**EN 55014-2:2015**  
**EN 61000-3-2: 2014**  
**EN 61000-3-3:2013**  
**EN 60335-1:2012+A11**  
**EN 60335-2-41:2003+A1+A2**  
**EN 62233:2008**  
**AtPS GS 2014: 01 Par. 3.1.**

ja viittaus muihin teknisiin eritelmiin, joiden perusteella vaatimustenmukaisuusvakuutus on annettu: / och hänvisningar till de andra tekniska specifikationer enligt vilka överensstämmelsen försäkras: / and to the other technical specifications in relation to which conformity is declared:

Jos tuotteen ominaisuuksia muutetaan ilman valmistajan suostumusta, tämä vakuutus lakkaa olemasta voimassa. / Denna försäkran upphör att gälla om man modifierar produkten utan tillverkarens samtycke. / If the characteristics of the device are altered without a written permission from the manufacturer, this guarantee will immediately become void.

Tuuri 06.09.2021 Allekirjoitus / Underskrift / Signature



**Kari Haka – Varatoimitusjohtaja / Vice verkställande direktör / Executive vice president**  
 (Valtuutettu kokoamaan teknisen tiedoston/ Bemyndigad att sammanställa den tekniska filen.  
 /Authorized to compile the technical file.)

