



KÄYTTÖOHJE • BRUKSANVISNING • INSTRUCTION MANUAL



**SÄHKÖHÖYLÄ HUULLOKSELLA
ELHYVEL MED FALSANSLAG
POWER PLANER WITH REBATE**

DAN0812

Lue ohjeet ja turvatoimenpiteet ennen tämän tuotteen käyttöä. Säilytä tätä käyttöohjetta mahdollista tulevaa tarvetta varten
Läs handhavande- och säkerhetsanvisningarna före användning av denna produkt. Var god spara denna bruksanvisning för framtida konsultation.
Read the instructions and precautions before use of this product. Please keep this Instruction manual for future reference.

Käännös alkuperäisohjeista
Översättning av originalanvisningarna

OSAT / KOMPONENTER / COMPONENTS

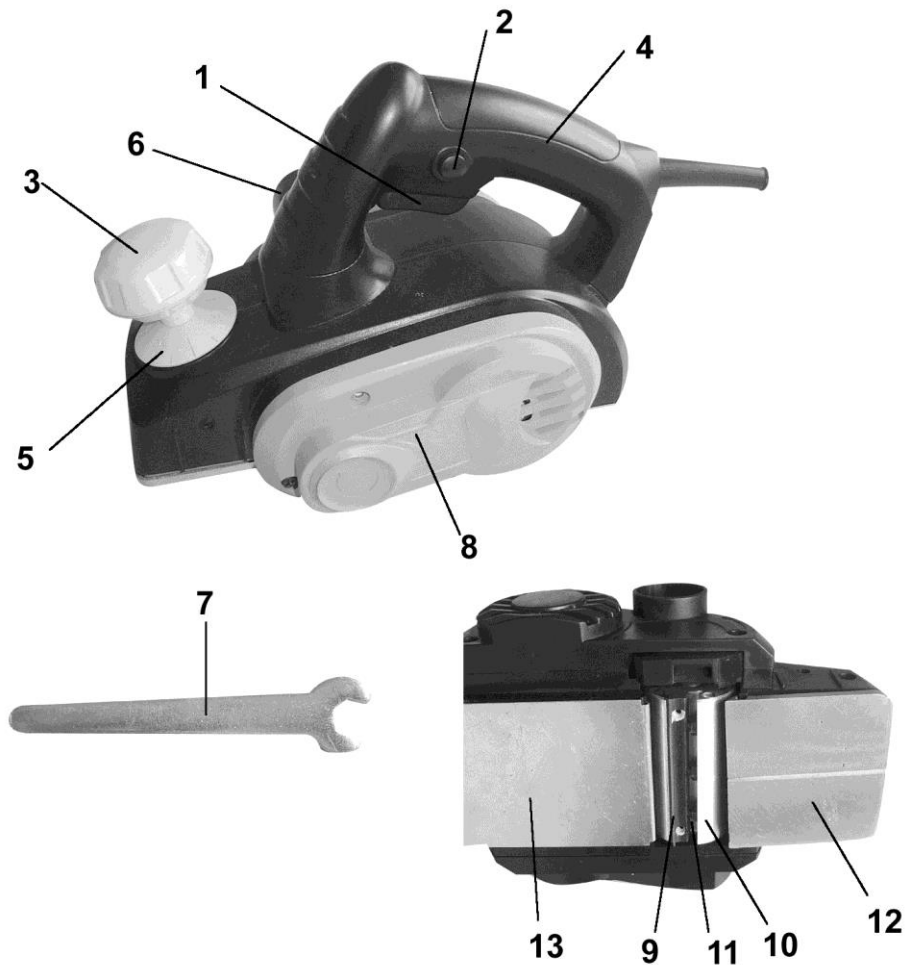

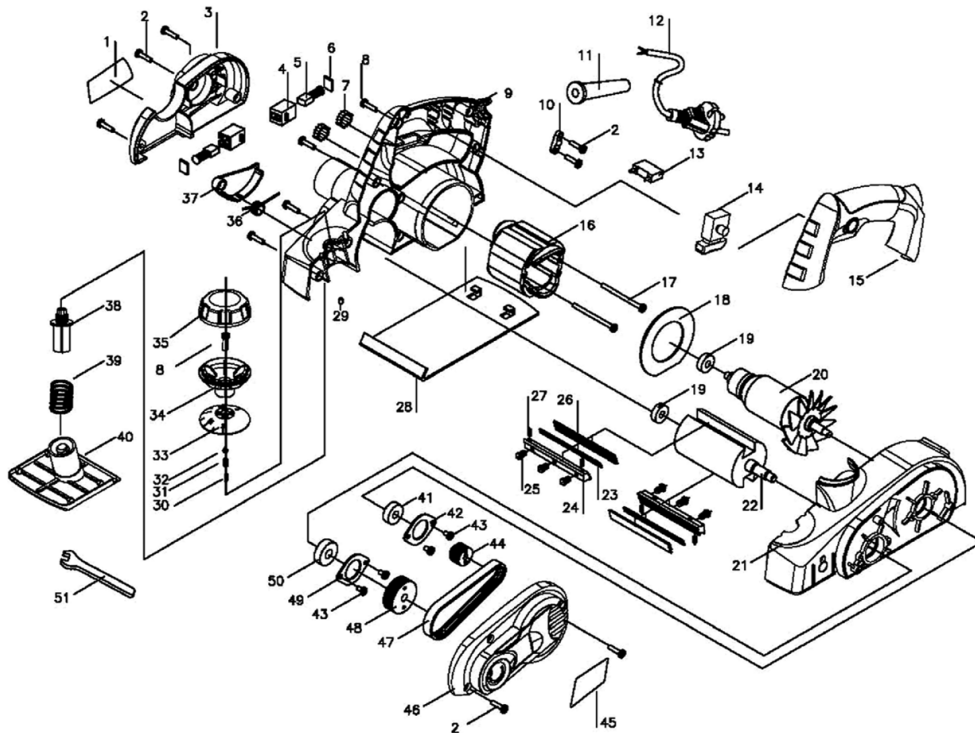

SUOMI	SVENSKA	ENGLISH
1. Virtakytkin	1. TILL-/FRÅN-strömbrytare	1. ON/OFF trigger switch
2. Lukituspainike	2. Inkopplingsspärrknapp	2. Lock-off button
3. Syvyydensäätonuppi	3. Djupinställningsvred	3. Depth adjustment knob
4. Takakahva	4. Bakre handtag	4. Back handle
5. Syvvyysasteikko	5. Djupskala	5. Depth scale
6. Pölyn-/purunpoistoaukko	6. Dammutugsugningsstos	6. Dust/chip extraction port
7. Avain	7. Skruvnyckel	7. Wrench
8. Tarra	8. Skylt	8. Label
9. Käännettävät terät	9. Vändbara knivar	9. Reversible blades
10. Terärumpu	10. Knivhuvud	10. Blade barrel
11. Kiinnitysruuvi	11. Fästskruv	11. Clamping screw
12. Säädettävä etualusta	12. Justerbar främre sula	12. Adjustable front base
13. Kiinteä taka-alusta	13. Fast bakre sula	13. Fixed rear base



Item	Name/ description/ model	QTY	Materials used
1	label	1	plastic ink
2	screwST4*14	8	steel
3	back cover	1	PA6-GF30
4	carbon brush holder	2	
5	carbon brush	2	
6	brush cover	2	bakelite
7	inductor	2	PVC ferrite inner core-Cu.Sn
8	screw ST4*16	10	steel
9	housing(right)	1	PA6-GF30
10	cabl pressboard	1	PA6-GF30
11	cabl jacket	1	PVC
12	cord	1	
13	capacitor 0.22uf	1	
14	switch	1	
15	handle	1	PA6-GF30
16	stator	1	
17	screw (ST4X50)	2	steel
18	wind circle	1	PA6-GF30
19	bearing 607	2	
20	rotor	1	
21	housing(left)	1	PA6-GF30
22	bolter	1	AL
23	blade	2	steel
24	blade holder	2	steel
25	screwM5X8	6	steel
26	blade plank	2	steel
27	screw	4	steel
28	rear plate	1	steel
29	pin	1	steel
30	spring	1	steel
31	pillar	1	H62
32	steel ball	1	steel
33	marking plate	1	PA6-GF30
34	knob	1	PA6-GF30
35	knob cover	1	PA6-GF30
36	spring	1	steel
37	protector cover	1	PA6-GF30
38	connector shaft	1	steel
39	spring	1	steel
40	adjust plate	1	AL
41	bearing 608	1	GCr15
42	bearing cover(2)	1	steel
43	screwST4X10	4	steel
44	drive wheel	1	ZL102
45	label	1	plastic ink
46	belt cover	1	PA6-GF30
47	belt	1	PU
48	big wheel	1	ZL102
49	bearing cover(1)	1	steel
50	bearing 6000-2RS	1	
51	wrench	1	steel

VAROITUSSYMBOLI

Käytä aina pölysuojainta.	
Käytä aina silmä- ja kuulosuojaimia.	
VAROITUS - tapaturmavaaran vähentämiseksi käyttäjän on luettava käyttöohjeet. Säilytä kaikki varoitukset ja ohjeet tulevia tarpeita varten.	

TEKNISET OMINAISUUDET

Tuotekoodi	DAN0812 (YT-9101)
Nimellisjännite	230V~, 50 Hz
Nimellisteho	600 W
Koteloiluokka	IP20
Suojausluokka	II
Kuormittamaton nopeus	16 000 rpm
Leikkaussyvyys	0-2 mm
Leikkuuleveys max.	82 mm
Äänenpainetaso L_{PA} (K=3)	83 dB(A)
Äänentehotaso L_{WA} (K=3)	94 dB(A)
Käden-käsivarren värinä a_h (K=1.5)	6,55 m/s ²

- Ilmoitettu kokonaistärinätaaso on mitattu vakiotestimenetelmän mukaan ja sitä voidaan käyttää työkalujen välisessä vertailussa.
- Ilmoitettua kokonaistärinätaasoa voidaan myös käyttää vaihtoehtoiseen altistumisen määrittelyyn.
- **VAROITUS:** Sähkötyökalun käytönaikainen todellinen värinäpäästöarvo voi poiketa ilmoitetusta kokonaisarvosta työkalun käyttötavasta riippuen.
- **VAROITUS:** Vihjeet värinän aiheuttamien vaarojen välttämiseksi:
 - 1) käytä käsineitä;
 - 2) rajoita käyttöaikoja.

KÄYTTÖTARKOITUS

Tämä kaksoiseristetty sähkötyökalu on käsikäyttöinen. Se on turvallinen ja luotettava käytössä. Sitä käytetään yksivaihemoottorin ja kiilahihnan avulla. Kone on tarkoitettu tukevasti kiinnitettyjen puumateriaalien tasoittamiseen, kuten palkit ja levyt. Se sopii myös reunojen pyöristämiseen.

SÄHKÖTYÖKALUJEN TURVAOHJEET

VAROITUS! Lue kaikki turvallisuusvaroitukset ja ohjeet. Jos varoituksia ja ohjeita ei noudateta, seurauksena saattaa olla sähköisku, tulipalo tai vakava loukkaantuminen.

SÄILYTÄ KAIKKI VAROITUKSET JA OHJEET TULEVIA TARPEITA VARTEN.

Kaikissa alapuolella kuvatuissa varoitusteksteissä oleva sana "sähkötyökalu" viittaa verkkovirtakäyttöisiin (johdollinen) tai akkukäyttöisiin (johdoton) sähkötyökaluihin.

1) TYÖSKENTELYALUE

- a) Pidä työalue puhtaana ja hyvin valaistuna. Vahinkoja sattuu herkemmin, jos alueet ovat pimeitä ja sekaisia.
- b) Älä käytä sähkötyökaluja räjähdysvaarallisissa tiloissa, joissa on helposti syttyviä nesteitä, kaasuja tai pölyä. Sähkötyökalut voivat synnyttää kipinöitä, jotka voivat sytyttää pölyn tai höyryt.
- c) Älä päästä lapsia tai sivullisia lähelle käyttäessäsi sähkötyökalua. Ulkopuoliset tekijät voivat aiheuttaa työkalun käytön hallinnan menetyksen.

2) SÄHKÖTURVALLISUUS

- a) Sähkötyökalun pistokkeiden on sovittava pistorasiaan. Älä muuta pistoketta millään tavalla. Älä käytä sovitinpistokkeita maadoitettujen sähkötyökalujen kanssa. Muokkaamattomat pistokkeet ja pistorasiat vähentävät sähköiskuvaaraa.
- b) Vältä koskemasta vartalollasi maadoitettuja pintoja kuten putkia, lämpöpattereita, liesiä tai jääkaappeja. Sähköiskuvaara suurenee, jos keho on maadoitettu.
- c) Älä jätä sähkötyökaluja sateeseen tai märkiin olosuhteisiin. Sähkötyökaluun pääsevä vesi voi aiheuttaa sähköiskun.
- d) Älä käytä virtajohtoa väärin. Älä koskaan kannata työkalua pitämällä kiinni sen johdosta tai irrota työkalua pistorasiasta johdosta vetämällä. Pidä virtajohtoa kaukana kuumista, öljyisistä, teräväreunaisista tai liikkuvista osista. Vaurioituneet tai kietoutuneet johdot voivat aiheuttaa sähköiskun.
- e) Kun käytät sähkötyökalua ulkona, käytä ulkokäyttöön sopivaa jatkojohtoa. Ulkokäyttöön tarkoitettu jatkojohto rajoittaa sähköiskunvaaraa.
- f) Mikäli sähkökäyttöistä työkalua on käytettävä kosteissa olosuhteissa, käytä vikavirtasuojattua (RCD) pistorasiaa. Tämän käyttö rajoittaa sähköiskunvaaraa.

3) HENKILÖTURVALLISUUS

- a) Ole valppaana, harkitse, mitä teet ja käytä tervettä järkeä käyttäessäsi sähkötyökalua. Älä käytä sähkötyökalua väsyneenä tai huumeiden, alkoholin tai lääkkeiden vaikutuksen alaisena. Hetkellinenkin huolimattomuus sähkötyökalua käytettäessä voi johtaa vakaviin henkilövahinkoihin.
- b) Käytä turvalaitteita. Käytä aina suojalaseja. Pölynaamarin, luistamattomien turvakenkien, suojakypärän ja kuulosuojauksen käyttö vähentää vammriskiä.
- c) Vältä tahatonta käynnistystä. Varmista, että virtakytkin on pois päältä ennen laitteen liittämistä virransyöttöön. Työkalun kantaminen sormen ollessa katkaisimella tai työkalun käynnistäminen, kun kytkin on päälle kytkettynä altistaa tapaturmille.
- d) Poista säätö- tai kiintoavaimet ennen työkalun käynnistämistä. Työkalun pyörivään osaan jätetty työkalu voi johtaa tapaturmaan.

- e) Älä kurkottele liian pitkälle. Seiso tukevasti ja säilytä tasapaino vakaana. Siten voit paremmin hallita sähkötyökalua odottamattomissa tilanteissa.
- f) Pukeudu tarkoituksenmukaisesti. Älä käytä löysiä vaatteita tai koruja. Pidä hiukset, vaatteet tai käsineet etäällä liikkuvista osista. Väljät vaatteet, korut tai pitkät hiukset voivat tarttua liikkuviin osiin.
- g) Jos laitteet vaativat pölynpoistolaitteen ja keräyslaitteet, varmista, että ne on kytketty ja että niitä käytetään oikein. Näiden laitteiden käyttö voi vähentää pölyyn liittyviä riskejä.

4) PIDÄ TYÖKALUSTA HYVÄÄ HUOLTA

- a) Älä ylikuormita sähkötyökalua. Käytä käyttötarkoitukseen soveltuvaa sähkötyökalua. Työsi sujuu turvallisemmin ja paremmin mikäli käytät juuri tiettyyn työhön soveltuvaa sähkölaitetta.
- b) Älä käytä laitetta jonka virtakytkin on viallinen. Sähkötyökalu, jota ei voi käynnistää tai sammuttaa on vaarallinen ja se on korjattava ennen käyttöä.
- c) Irrota pistoke virtalähteestä ennen kuin teet mitään säätöjä, vaihdat lisävarusteita tai varastoit työkalun. Tällaiset ehkäisevät turvatoimenpiteet alentavat vahingossa käynnistymisen riskiä.
- d) Säilytä sähkötyökaluja lasten ulottumattomissa äläkä anna tottumattomien henkilöiden käyttää sähkötyökalua. Sähkötyökalut ovat vaarallisia tottumattomien käyttäjien käsissä.
- e) Huolehdi sähkötyökalujen kunnosta. Tarkista, että liikkuvat osat on säädetty oikein eivätkä juutu kiinni tai ole särkyneet. Tarkasta myös kaikki muut työkalun toimintaan vaikuttavat olosuhteet. Jos työkalu on vahingoittunut, se on korjautettava ennen käyttöönottoa. Useat onnettomuudet ja tapaturmat aiheutuvat huonosti huolletuista sähkötyökaluista.
- f) Pidä leikkaavat työkalut terävinä ja puhtaina. Hyvin huolletut leikkuutyökalut terävillä terillä tarttuvat harvemmin ja ovat helpompia ohjata.
- g) Käytä sähkötyökaluja, lisävarusteita, poranteriä jne, näiden ohjeiden mukaisesti, huomioiden työolosuhteet ja suoritettavan työn luonteen. Sähkötyökalun käyttö muuhun kuin sen käyttötarkoitukseen voi johtaa vaaratilanteisiin.

5) HUOLTO

- a) Anna sähkötyökalusi huollettavaksi ammattikorjaajalle, joka käyttää alkuperäisiä varaosia. Tällä varmistetaan että laitteen käyttöturvallisuus on taattu.

SÄHKÖHÖYLÄÄ KOSKEVAT ERIKOISTURVALLISUUSOHJEET

1. Kiinnitä työkappale kiinnikkeillä tai muulla sopivalla tavalla.
2. Sijoita etuosa työkappaleen reunalle niin, että työkalun terä ei vielä kosketa työkappaleeseen. Työkappaleen on oltava vaakasuorassa.
3. Liitä nyt pistoke pistorasiaan. Kytke työkalu päälle painamalla ensin vapautuspainiketta, pidä se painettuna ja paina virtakytkintä. Laitte on käynnistetty ja voit vapauttaa vapautuspainikkeen.
4. Kun kone on saavuttanut täyden nopeuden, voidaan se työntää työkappaleen yli.. Paina koneen takaosaa hieman höyläämisen alussa. Tämä estää koneen kulmien pyöristymisen.
5. **VAROITUS:** käytä työntä pienten työkappaleiden työstössä.
6. Käytä aina teräviä sahanteriä.
7. Varo, että kädet eivät koskaan joudu kosketukseen työkappaleeseen käytön aikana.
8. Höylää työkappaletta vain sen yläpuolelta, ei koskaan alapuolelta tai sivulta.
9. Laske kone alas vasta kun se on pysähtynyt täysin.
10. Käytä purunpoistolaitetta. Käytä liitäntäputkea ja kiinnitä imuputki siihen.

11. Kiinnitä pienet työkappaleet sopivalla tavalla.
12. **VAROITUS:** Käytä kuulosuojia, pölynaamaria, suojalaseja.
13. **VAROITUS:** Odota, että höylä on pysähtynyt kokonaan ennen sen laskemista alas. Liikkuva terä voi tarttua työkappaleen pintaan ja aiheuttaa vakavan tapaturman.

KÄYTTÖ

VIRTAKYTKIN

HUOMAUTUS: Tarkasta aina ennen koneen kytkemistä virransyöttöön, että virtakytkin ja lukituspainike toimivat kunnolla.

Liitä työkalu virransyöttöön, paina lukituspainiketta ja tämän jälkeen virtakytkintä.



Pysäytä työkalu vapauttamalla liipaisin.

Työkalun käynnistämiseksi uudelleen on käytettävä lukituspainiketta ja liipaisinta.

Tämä on tärkeä turvallisuustoiminto, joka estää höylän käynnistämisen vahingossa.

SYVYYSNUPIN SÄÄTÖ

HUOMAUTUS: Varmista aina, että työkalu on sammutettu ja irrotettu virransyötöstä ennen säätöjen suorittamista tai terien asennusta tai irrottamista.

Kierrä syvyyden säätönuppia myötäpäivään syvyyden lisäämiseksi ja vastapäivään sen vähentämiseksi.

Numerot renkaassa syvyyden säätönupin alla ilmaisevat leikkaussyvyyden. Esim. kun "2" on osoittimen vieressä höylän etuosassa, on leikkaussyvyys noin 2 mm.

Jos syvyys on määritettävä tarkasti, höylää jätekappale, mittaa paksuusero ja säädä syvyys sen mukaisesti.



HUOMAUTUS: Varmista aina, että numero renkaassa on asennossa "0" kun työkalua ei käytetä; koska tässä tilanteessa terä ei leikkaa työkappaletta.

HÖYLÄÄMINEN

- Aseta etupohja tasaisesti työkappaleen päälle niin, että terät eivät kosketa työkappaleeseen.
- Kytke työkalu päälle ja odota, että terät saavuttavat täyden nopeuden.
- Liikuta työkalua varovasti eteenpäin ja paina työkalun etuosaa höyläämisen alussa ja sen takaosaa (painamalla takakahvaa) liikkeen lopulla.
- Työnnä höylä työkappaleen reunan yli kallistamatta sitä alaspäin.

HUOM.: Höylääminen on helpompaa, jos kallistat työkappaletta hieman pois päin itsestäsi niin, että höyläät "alamäkeen".

Höyläämisen nopeus ja leikkaussyvyys määrittää tuloksen laadun. Karkeassa höyläyksessä voit lisätä leikkaussyvyttä. Tasaisen pinnan saamiseksi on leikkaussyvyttä pienennettävä ja höylää liikutettava hitaasti työkappaleella.

HUOMAUTUS: Höylän liikuttaminen liian nopeasti johtaa heikkoon tulokseen ja voi vaurioittaa teriä tai moottoria. Höylän liikuttaminen liian hitaasti voi polttaa tai jättää merkkejä työkappaleeseen. Oikea syöttönopeus riippuu höylättävästä materiaalista ja leikkuusyvydestä. Kokeile ensin höyläämistä jätepalalla oikean leikkuusyvyden ja höyläämisnopeuden määrittämiseksi.

HUOMAUTUS: Käytä aina molempia käsiä höylän pidättämiseksi.

HUOMAUTUS: Kiinnitä työkappale työpenkkiin tai puristimella jos mahdollista.

VIISTELEIKKAUS

- Viisteleikkauksen suorittamiseksi, kohdista ensin yksi kolmesta "V" urasta höylän etuosassa työkappaleen kulman kanssa.
- Valitse "V" ura, joka sopii parhaiten vaaditulle viistesyvyydelle.
- Työnnä höylää reunan mukaan.



TERÄN VAIHTO

1. HÖYLÄN TERIEN IRROTUS TAI ASENNUS

HUOMAUTUS: Varmista aina, että työkalu on sammutettu ja irrotettu virransyötöstä ennen terien asennusta tai irrottamista.

- Höylän terät voidaan kääntää. Terät voidaan kääntää, kun yksi terä on tylsynyt. Kun molemman puolen terät on tylsyneet, tulee ne hävittää ja vaihtaa vastaavanlaisiin teriin.

HUOMAUTUS. Näitä teriä ei voi teroittaa.

2. HÖYLÄN TERÄN IRROTUS

- Avaa kolme kiinnitysruuvia avaimella.
- Vedä terä ulos hahlosta terärummussa.

3. HÖYLÄN TERÄN ASENNUS

- Käytä terän toista puolta tai vaihda se, jos se on tylsä.
- Liu'uta terä ylöspäin terän tukilohkoon terärummussa.

HUOMAUTUS: Terän harjan tulee olla poispäin kiinnitysruuveista.

- Kiristä kiinnitysruuvit tasaisesti.
- Toista toimenpide toiselle terälle.

HUOMAUTUS: Vaihda aina molemmat terät samanaikaisesti, muussa tapauksessa epätasapaino voi aiheuttaa tärinää ja lyhentää terän ja työkalun käyttöikää.

HUOMAUTUS: Terä on kohdistettu tehtaalla, joten älä säädä 2 sisäkuusiokantaruuvia terätuessa.

HUOMAUTUS: Kun teriä asennetaan, poista ensin kaikki lastut ja/tai lika terärummusta ja itse teristä. Käytä samankokoisia ja painoisia teriä koska muutoin rumpu tärisee ja aiheuttaa heikon höyläystuloksen ja vaurioittaa työkalua. Kiristä kiinnitysruuvit huolellisesti, kun terät asennetaan höylään. Löysällä oleva kiinnitysruuvi on erittäin vaarallinen. Tarkasta niiden kireys säännöllisesti.

HUOMAUTUS: Höylättävä pinta jää karkeaksi ja epätasaiseksi, jos teriä ei ole asennettu oikein ja kireälle. Terät on asennettava niin, että leikkausterä on täysin tasalla takapohjan kanssa.

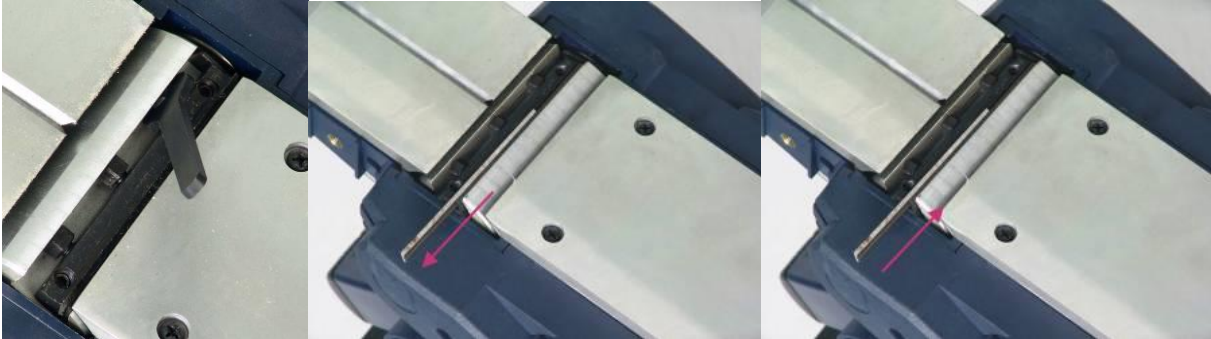

PÖLYN-/LASTUNPOISTO

VAROITUS: Höylämisestä syntyvä pöly voi olla terveydelle haitallista, syttyvää tai räjähtävää. Suorita vaaditut varotoimenpiteet.

ESIMERKIKSI: Osa pölystä on syöpää aiheuttavaa. Käytä sopivaa pölyn-/lastunpoistolaitetta ja käytä hengityssuojaa.

Puhdista lastunpoisto säännöllisesti. Käytä sopivaa laitetta (esim. puutikku, paineilma, jne.) tukkeutuneen lastunpoiston puhdistamisessa. Älä työnnä sormia lastunpoistoon.

Hyvän pölyn-/lastunpoiston varmistamiseksi, kiinnitä pölynimurin letku tai pöly-/lastupussi tiukasti pölynpoistoon.

Lastunpoisto sopii oikealta puolelta \varnothing 35 mm kokoiseen imuletkuun. Kun muun tyyppistä pölynpoistoa käytetään, on sopivaa sovitinta käytettävä.

Pölynimurin on sovittava työstettävälle materiaalille. Kun syöpää aiheuttavaa tai terveydelle haitallista kuivaa pölyä imuroidaan, käytä erikoispölynimuria.

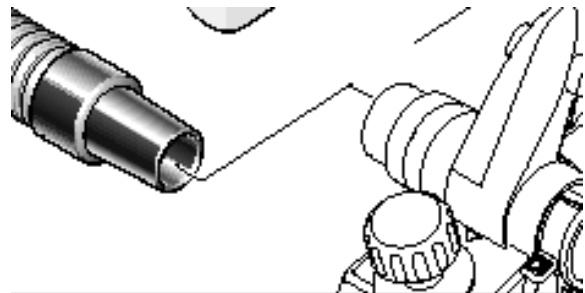

HUOLTO JA YLLÄPITO

Irrota virtajohto ennen koneen huoltoa. Turvallisen ja tehokkaan toiminnan varmistamiseksi, pidä aina kone ja tuuletusaukot puhtaana.

Mahdolliset sähköhöylän viat on korjattava ja tarkastettava huolellisesti ennen käyttöä valtuutetun huoltohenkilön toimesta. Kokemattoman ja epäpätevän henkilöstön suorittama huoltotyö voi johtaa tapaturmiin.

Puhdista pöly ja roskat tuuletusaukoista. Pidä työkalun kahvat puhtaana öljystä ja rasvasta. Käytä vain mietoja saippuaa ja kosteaa pyyhettä koneen puhdistuksessa, koska jotkin puhdistusaineet ja liuottimet voivat vaurioittaa

muoviosia ja muita eristettyjä osia. Älä koskaan käytä syttyviä tai räjähtäviä liuottimia koneen läheisyydessä.

Puhdista imuaukot kuivalla harjalla säännöllisesti. Irrota pölypussi muovikannattimesta ja tyhjennä pölypussi huolellisesti likaamatta ympäristöä. Pölypussi voidaan pestä saippuavedellä ja kuivata.

YMPÄRISTÖNSUOJELU

Tuotteen pakkausta hävitettäessä noudata materiaalista riippuen paikallisia jätehuollosta ja kierrätyksestä annettuja ohjeita.



Laitetta ei tule hävittää sekajätteen mukana, vaan se on toimitettava sähkö- ja elektroniikkaromun erilliskeräykseen. Lisätietoja www.serty.fi

TAKUU

Tuotteen takuu-aika on 12 kuukautta, ostopäivästä lukien.

Maahantuoja vastaa epäkuuntoon menneen laitteen tai osien korvaamisesta, materiaali- ja valmistusvikojen osalta, jos ne todetaan tarkastuksessa viallisiksi.

Ostajan on esitettävä takuuvaatimuksen yhteydessä kassakuitti, ostolasku, takuutodistus tai lähetyslista. Tuote on palautettava täydellisenä, varustettuna selostuksella toimintahäiriöistä.

Takuu raukeaa, mikäli kone on avattu, osia vaihdettu, sitä korjattu tai sen rakennetta muutettu.

Takuun piiriin eivät kuulu vahingot, jotka ovat aiheutuneet normaalista kulumisesta, väärästä käytöstä tai asiattomasta käsittelystä. Takuu ei kata kuljetusta, kuljetusvaurioita eikä mitään välillisiä kustannuksia.



Takuukorjaukset saa tehdä vain maahantuojan valtuuttama huolto.

Oikeudet muutoksiin pidätetään.

Maahantuoja / Valmistaja:

Veljekset Keskinen Oy
Onnentie 7, 63610 Tuuri, FINLAND
Tel. +358 10 770 7000

VARNINGSSYMBOLER

Använd alltid dammskyddsmask.	
Använd alltid skyddsglasögon och hörselskydd.	
VARNING – Användaren måste läsa bruksanvisningen för att minska risken för personskador. Spara anvisningarna för framtida konsultation.	

TEKNISKA KARAKTERISTIKA

Produkt kod	DAN0812 (YT-9101)
Märkspänning	230 VAC, 50 Hz
Tillförd märkeffekteffekt	600 W
Kapslingsklass	IP20
Skyddsklass	II
Tomgångsvarvtal	16 000 min ⁻¹
Spändjup	0-2 mm
Hyvelbredd, max.	82 mm
Ljudtrycksnivå LpA (K=3)	83 dB(A)
Ljudeffektnivå, LwA (K=3)	94 dB(A)
Vibrationsemissionsvärde a _h (K=1,5)	6,55 m/s ²

- Det angivna vibrationsemissionsvärdet har uppmätts i enlighet med en standardiserad provmetod och kan användas för jämförelse av ett verktyg med ett annat.
- Det angivna vibrationsemissionsvärdet kan också användas för preliminär bedömning av exponering.
- **VARNING:** Vibrationsemissionsvärdet vid verklig användning av elverktyget kan avvika från det angivna värdet beroende på det sätt verktyget används.
- **VARNING:** För att minska vibrationerna:
 - 1) Använd skyddshandkar under arbetet.
 - 2) Begränsa arbetstiden och ta täta raster.

ANVÄNDNINGSSOMRÅDE

Detta dubbelisolerade elverktyg är konstruerat för manuell användning. Det är säkert och tillförlitligt. Det drivs av en enfas elektrisk motor via en kilrem. Maskinen är avsedd för hyvling av fast inspända trämaterial såsom bjälkar och skivor. Det är även lämpligt för avfasning av kanter och falsning.

ALLMÄNNA SÄKERHETSANVISNINGAR FÖR ELVERKTYG

VARNING! Läs samtliga säkerhetsanvisningar. Underlåtenhet att följa anvisningarna kan leda till elchock, brand och/eller svåra personskador.

SPARA ANVISNINGARNA FÖR FRAMTIDA KONSULTATION.

Benämningen "elverktyg" i varningarna avser nätspänningsmatade (med sladd) elverktyg eller batterimatade (sladdlösa) elverktyg.

1) ARBETSOMRÅDET

- a) Håll rent inom arbetsområdet, och tillse att det är väl belyst. Oordning och mörka områden kan leda till olyckor.
- b) Använd inte elverktyg där risk för explosion föreligger såsom i närvaro av lättantändliga vätskor, gaser eller damm. Elverktyg alstrar gnistor som kan antända dammet eller ångorna.
- c) Håll barn och åskådare på avstånd under arbete med elverktyg. Störningar kan göra att du förlorar kontroll över verktyget.

2) ELEKTRISK SÄKERHET

- a) Elverktygets stickkontakt måste passa till vägguttaget. Modifiera inte kontakten på något sätt. Använd inte en adapter med skyddsjordade elverktyg. Oförändrade stickproppar och passande vägguttag reducerar risken för elchock.
- b) Undvik kroppskontakt med jordade ytor såsom rörledningar, värmeelement, spisar och kylskåp. Risken för elchock ökar om din kropp är jordad.
- c) Skydda elverktyg från regn och fukt. Vatten som trängt in i elverktyget ökar risken för elchock.
- d) Misshandla inte nätsladden. Bär aldrig verktyget i sladden eller ryck i den för att dra stickkontakten ur vägguttaget. Håll nätsladden borta från hetta, olja, skarpa kanter eller rörliga delar. Skadade eller tilltrasslade sladdar ökar risken för elchock.
- e) När ett elverktyg används utomhus, använd en förlängningsladd som är avsedd för utomhusbruk. Användning av sladdar som är avsedda för användning utomhus minskar risken för elchock.
- f) Om användning av ett elverktyg i fuktig miljö inte kan undvikas ska verktyget kraftförsörjas via en jordfelsbrytare. Användning av en jordfelsbrytare minskar risken för elchock.

3) PERSONSÄKERHET

- a) Var uppmärksam, se på vad du gör, och använd sunt förnuft vid arbete med elverktyg. Använd inte ett elverktyg om du är trött eller påverkad av droger, alkohol eller medicin. Ett ögonblicks ouppmärksamhet under arbete med elverktyg kan leda till svåra personskador.
- b) Använd skyddsutrustning. Använd alltid skyddsglasögon. Skyddsutrustning som t.ex. dammfiltermask, halkfria säkerhetsskor, skyddshjälm och hörselskydd minskar risken för personskador.
- c) Undvik oavsiktlig igångsättning. Kontrollera att strömställaren är i läge FRÅN innan stickkontakten sätts i vägguttaget. Att bära elverktyg med fingret på strömbrytaren eller att ansluta elverktyg med strömbrytaren i läge TILL inbjuder till olyckor.
- d) Avlägsna justeringsverktyg eller skruvnycklar innan elverktygets startas. En kvarlämnad skruvnyckel eller justeringsverktyg på en rörlig del kan leda till personskador.
- e) Undvik onormala kroppsställningar. Se till att du står stadigt och i god balans. Du kan då bättre kontrollera elverktyget i oväntade situationer.

- f) Bär lämpliga kläder. Bär inte löst hängande kläder eller smycken. Håll håret, kläder och handskar på avstånd från rörliga delar. Lösa kläder, smycken eller långt hår kan snärjas av rörliga delar.
- g) Säkerställ att dammsugnings- och uppsamlingsutrustning används korrekt om apparaten är försedd med anslutning för sådan utrustning. Användning av dammsugning minskar de risker damm förorsakar.

4) UNDERHÅLL ELVERKTYG NOGA.

- a) Överbelasta inte elverktyget. Använd rätt elverktyg för ditt arbete. Du arbetar säkrare och bättre med ett lämpligt elverktyg inom ett specifikt tillämpningsområde.
- b) Använd inte en apparat med defekt TILL/FRÅN-strömbrytare. Ett elverktyg som inte kan startas eller stoppas är farligt och ska repareras.
- c) Frånskilj kraftförsörjningen innan justeringar, byte av tillbehör eller förvaring av elverktyg. Dessa förebyggande åtgärder minskar risken för oavsiktlig start av elverktyg.
- d) Förvara oanvända verktyg utom räckhåll för barn, och tillåt inte personer som inte är insatta i elverktygets handhavande eller dessa anvisningar att använda elverktyget. Elverktyg är farliga om de används av oerfarna personer.
- e) Underhåll elverktyg. Kontrollera att rörliga komponenter fungerar felfritt och inte kärvar, att komponenter inte brustit eller skadats och andra orsaker som kan leda till att elverktygets funktioner påverkas menligt. Om skadat, låt reparera elverktyget före användning. Många olyckor förorsakas av dåligt underhållna elverktyg.
- f) Håll skärverktyg skarpa och rena. Korrekt underhållna skärverktyg med vassa eggar fastnar inte så lätt och är lättare att kontrollera.
- g) Använd elverktyget, tillbehören och verktygsbitarna etc. enligt dessa anvisningar med hänsyn taget till arbetsförhållandena och det arbete som ska utföras. Användning av elverktyg för annat ändamål än det avsedda kan resultera i en farlig situation.

5) SERVICE

- a) Låt en kvalificerad person utföra service på ditt elverktyg och med användning av endast originaldelar. Detta kommer att garantera verktygets säkerhet.

SPECIELLA SÄKERHETSANVISNINGAR FÖR ELEKTRISKA HYVLAR

1. Fäst och säkra arbetsstycket med tvingar eller liknande.
2. Placera hyvelsulans främre kant på arbetsstycket så att verktygets kniv inte kontaktar arbetsstycket. Arbetsstycket måste vara plant.
3. Sätt nu stickkontakten i vägguttaget. Starta maskinen genom att trycka in frigöringsknappen, och håll den intryckt samtidigt som du trycker in Till-/Frånströmbrytaren. Apparaten är nu startad och du kan släppa frigöringsknappen.
4. När maskinen nått fullt varvtal kan den matas framåt över arbetsstycket. Anbringa ett lätt tryck på apparatens bakre del i början av passagen. Detta resulterar i att apparatens hörnor inte rundas av.
5. **VARNING:** bearbeta ett litet arbetsstycke med hjälp av påskjutarstav.
6. Använd endast vassa knivar.
7. Var noga med att inte låta händerna komma i kontakt med arbetsstycket under arbetet.
8. Använd den elektriska hyveln endast på arbetsstyckets övre sida, aldrig underifrån eller från sidan.
9. Vänta tills apparaten stannat helt innan du lägger den ifrån dig.

10. Använd en utsugningsenhet för att suga ut spånor eller damm. Anslut utsugningsslangen på maskinens dammutsugningsstos.
11. Spänn fast små arbetsstycken.
12. **VARNING:** Använd hörselskydd, dammskyddsmask och skyddsglasögon.
13. **VARNING:** Vänta till kniven stannat helt innan du lägger ner verktyget. En oskyddad kniv kan kontakta främre kanten med förlust av kontroll och svåra personskador som följd.

HANDHAVANDE

STRÖMBRYTARE TILL/FRÅN

OBSERVERA: Kontrollera innan stickkontakten sätts i vägguttaget att strömbrytaren och spärrknappen fungerar korrekt.

Anslut verktyget, tryck in spärrknappen och tryck in strömbrytaren.



Verktyget stoppas genom att helt enkelt släppa strömbrytaren.

För att återstarta verktyget måste både spärrknappen och strömbrytaren tryckas in.

Detta är en viktig säkerhetsdetalj som bidrar till att förhindra oavsiktlig start av hyveln

JUSTERA DJUPINSTÄLLNINGSVREDET

OBSERVERA: Säkerställ alltid att verktyget är avstängt och stickkontakten dragen ur vägguttaget innan justeringar eller inställningar utförs eller knivarna demonteras.

Vrid djupinställningsvredet medurs för djupare skär och moturs för grundare skär. Siffrorna på ringen under vredet anger skärdjupet. När t.ex. "2" är intill visaren på hyvelns framsida är skärdjupet cirka 2 mm.



Om skärdjupet måste ställas in noga bör provhyvling utföras på en spillbit, skärdjupet mätas och inställningen justeras.

OBSERVERA: Säkerställ att siffran på ringen är i läge "0" när verktyget inte används. I detta läge kan kniven inte skära i arbetsstycket.

HYVLING

- Vila främre sulan plant mot arbetsstyckets yta så att kniven inte kontaktar arbetsstycket.
- Starta verktyget och vänta till kniven når full hastighet.
- Mata verktyget sakta framåt med lätt tryck på främre sulan vid början av passagen och med lätt tryck på bakre sulan mot slutet av passagen.
- För hyveln över arbetsstyckets kant utan att luta den framåt.

OBSERVERA: Hyvlingen underlättas om arbetsstycket lutas något bort från dig så att hyvlingen sker "i utförsbacke".

Matningens hastighet och skärdjupet avgör slutresultatet. Du kan öka skärdjupet vid grovhyvling. För att erhålla

en slät yta måste du minska skärdjupet och mata hyveln sakta över arbetsstycket.

OBSERVERA: Allför snabb matning leder till dåligt resultat och kan skada kniven eller motorn. Allför långsam matning kan bränna eller fördärva arbetsstycket.

Korrekt matningshastighet beror på typen av material och skärdjupet.

Prova först på en spillbit för att finna korrekt matningshastighet och skärdjup.

OBSERVERA: Håll alltid hyveln med båda händerna.

OBSERVERA: Spänn om möjligt fast arbetsstycket på en arbetsbänk eller en snickarbänk.

AVFASNING

- Rikta först in ett av de tre V-spåren i främre sulan med arbetsstyckets kanthörn.
- Välj det V-spår som är bäst lämpat för önskat fasdjup.
- För hyveln längs kantens hörn



ATT BYTA KNIVEN

1. DEMONTERING ELLER MONTERING AV KNIVAR

OBSERVERA: Säkerställ alltid att verktyget är avstängt och stickkontakten dragen ur vägguttaget innan knivarna monteras eller demonteras.

- Hyveln är försedd med vändbara knivar. Knivarna kan vändas när ena eggen blir oskarp. När knivarnas båda eggar är uttjänta ska de bytas med identiska knivar.

ANMÄRKNING. Dessa knivar kan inte skärpas.

2. DEMONTERING AV KNIVEN

- Lossa de tre klämskruvarna med skruvnyckeln.
- För ut kniven ur slitsen i knivhuvudet.

3. MONTERING AV KNIVEN

- Använd den vändbara knivens andra egg eller, om den är oskarp, byt kniv.
- För in kniven med den skarpa eggen uppåt i knivhuvudet.

ANMÄRKNING. Kanten längs kniven ska vara vänd bort från klämskruvarna.

- Dra fast klämskruvarna jämnt.
- Upprepa proceduren med den andra kniven.

OBSERVERA: Byt alltid de två knivarna samtidigt då annars obalans kan uppstå och förorsaka vibrationer med kortare livslängd för både kniven och verktyget som följd.

OBSERVERA: Knivarnas lägen har justerats på fabriken. Justera därför inte knivhuvudets två inre insexskruvar.

OBSERVERA: Innan knivarna monteras, rensa bort alla spånor och/eller främmande föremål som sitter på knivhuvudet och bladen. Använd knivar med samma dimensioner och vikter då annars knivhuvudet kommer att oscillera och vibrera vilket förorsakar undermåligt hyvlingresultat och skadar verktyget. Dra noga fast klämskruvarna när knivarna monteras på hyveln. En lös klämskruv kan vara ytterst farligt. Kontrollera regelbundet

att de är säkert fastdragna.

OBSERVERA: Den hyvlade ytan kommer att vara grov och ojämn om knivarna inte är korrekt och säkert monterade. Knivarna måste monteras så att skärepparna är absolut parallella med bakre sulan.



DAMM-/SPÅNUTSUGNING

VARNING: Dammet från bearbetningen kan vara hälsovådligt, lättantändligt eller explosivt. Vidta lämpliga skyddsåtgärder.

EXEMPEL: Vissa damm anses vara cancerframkallande. Använd lämplig damm-/spånutsugning och dammskyddsmask.

Rengör spånutkastaren regelbundet. Använd ett lämpligt verktyg (t.ex. en träbit, tryckluft, etc.) för att resa den blockerade spånutkastaren. Stick inte in fingrarna i spånutkastaren. För att optimera utsugning av damm/spånor ska dammsugarslangen eller dammpåsen anslutas tätt på spånutkastaren.

Spånutkastaren är placerad på maskinens högra sida och passar dammsugarslangar med diametern 35 mm. För andra storlekar på dammsugarslangen krävs en lämplig adapter.

Dammsugaren måste vara lämpad för det bearbetade materialet. Vid utsugning av speciellt hälsovådligt damm ska speciell utrustning användas.

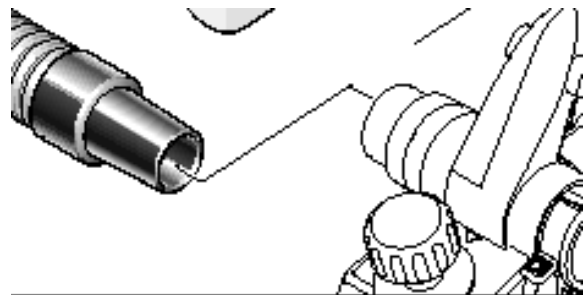

UNDERHÅLL OCH SERVICE

Dra stickkontakten ur vägguttaget innan arbeten på maskinen påbörjas. Håll alltid maskinen och ventilationsöppningarna rena för säkert och korrekt arbete.

Skador på den elektriska hyveln ska repareras och inspekteras noga av kvalificerad reparationspersonal före återanvändning. Reparation och underhåll som utförs av en icke kvalificerad person kan medföra risk för personskador.

Rensa bort damm och skräp från ventilationsöppningarna. Håll verktygets handtag fria från olja eller smörjfett.

Använd endast en mild tvål och en fuktig trasa vid rengöring av verktyget då vissa rengöringsmedel och lösningsmedel kan skada plastdelarna och andra isolerade delar. Använd aldrig lättantändliga eller brännbara lösningsmedel i närheten av verktyget.

Rengör då och då sughålen med en torr borste. Koppla bort dammpåsen från plastfästet och töm den försiktigt utan att förorena. Dammpåsen kan tvättas i tvål och vatten. Säkerställ att den är helt torr före återanvändning.

MILJÖVÅRD

Följ lokala anvisningar om avfallsservice med förpackning.



Gamla apparater måste lämnas till separat insamling för el-avfall. Tilläggsuppgifter: www.serty.fi

GARANTI

Produkten har 12 månaders garanti, från inköpsdagen.

Garantin gäller alla fabrikations- och materialfel.

Importör ansvarar för korrigerande av delar eller produkten om de konstateras vara felaktiga.

Kassakvitto, leveranslista, köpfaktura eller garantibevis skall uppvisas vid garantianspråk.

Returvaran skall vara komplett, försedd med redogörelse av funktionsfelet.

Garantin omfattar inte frakt- och transportskador, skador som har orsakats av normalt slitage, överbelastning eller osakkunnigt handhavande, eller indirekt skador. Garantin slutas om maskinen har öppnats, delar byts ut, reparerats eller förändrats.



Garantireparationer får endast utföras av importörens auktoriserad serviceverkstad.

Rätten till ändringar förbehålles.

Importör / Tillverkare:

Veljekset Keskinen Oy
Onnentie 7, 63610 Tuuri, FINLAND
Tel. +358 10 770 7000

WARNING SYMBOL

Always wear dust mask	
Always wear goggles and ear protection	
<p>“WARNING - To reduce the risk of injury, user must read instruction manual.”</p> <p>Save all warnings and instructions for future reference.</p>	

TECHNICAL CHARACTERISTICS

Product code	DAN0812 (YT-9101)
Rated voltage	230V~, 50 Hz
Rated power input	600 W
IP-class	IP20
Protection Class	II
No load speed	16000 rpm
Cutting depth	0-2 mm
Cutting width, max.	82 mm
Sound pressure level L_{PA} (K=3)	83 dB(A)
Sound power level L_{WA} (K=3)	94 dB(A)
Hand-Arm Vibration a_h (K=1.5)	6.55 m/s^2

- That the declared vibration total value has been measured in accordance with a standard test method and may be used for comparing one tool with another;
- That the declared vibration total value may also be used in a preliminary assessment of exposure.
- **WARNING:** the vibration emission during actual use of the power tool can differ from the declared total value depending on the ways in which the tool is used”.
- **WARNING:** avoid vibration risk suggestion:
 - 1) wear glove during operation;
 - 2) limit operating time and shorten trigger time.

FIELD OF USE

This doubly insulated electric tool is designed to be manually operated. It is safe and reliable when in operation. It is driven by a single-phase electric motor via a V-belt. The machine is intended for planing of firmly supported wooden materials, such as beams and boards. It is also suitable for beveling edges and rebating.

GENERAL SAFETY INSTRUCTIONS FOR ELECTRIC TOOLS

WARNING! Read all safety warnings and instructions. Failure to follow all the warnings and instructions may result in electric shock, fire and/or serious injury.

SAVE ALL THE WARNINGS AND INSTRUCTIONS FOR FUTURE REFERENCE.

The term "power tool" in all of the warnings listed below refers to your mains operated (corded) power tool or battery operated (cordless) power tool.

1) WORK AREA

- a) Keep work area clean and well lit. Cluttered and dark areas may result in accidents occurring.
- b) Do not use power tools where there is risk to cause explosion, such as in the presence of flammable liquids, gases or dust. Power tools create sparks which may ignite the dust or fumes.
- c) Keep children and bystanders away while operating a power tool. Distractions can cause you to lose control of the tool.

2) ELECTRICAL SAFETY

- a) Power tool plugs must match the outlet. Never modify the plug in any way. Do not use any adapter plugs with earthed (grounded) power tools. Unmodified plugs and matching outlets will reduce the risk of electric shock.
- b) Avoid body contact with earthed or grounded surfaces such as pipes, radiators, ranges and refrigerators. There is an increased risk of electric shock if your body is earthed or grounded.
- c) Do not expose power tools to rain or wet conditions. Water penetrating a power tool will increase the risk of electric shock.
- d) Do not abuse the cord. Never carry the tool by the cord, or yank it to disconnect it from the socket. Keep the cord away from heat, oil, sharp edges or moving parts. Damaged or entangled cords increase the risk of electric shock.
- e) When operating a power tool outdoors, only use extension cords intended for outdoor use. The use of extension cords intended for outdoor use reduces the risk of electric shock.
- f) If operating a power tool in a damp location is unavoidable, use a residual current device (RCD) protected supply. Use of an RCD reduces the risk of electric shock.

3) PERSONAL SAFETY

- a) Stay alert, watch what you are doing and use common sense when operating a power tool. Do not use a power tool while you are tired or under the influence of drugs, alcohol or medication. A moment of inattention while operating power tools may result in serious personal injury.
- b) Use safety equipment. Always wear protective glasses. Safety equipment, such as dust mask, non-skid safety shoes, hard hat, or ear muffs, used appropriately will reduce personal injuries.
- c) Avoid accidental starting. Ensure the switch is in the off position before plugging in. Carrying power tools with your finger on the switch or plugging in power tools that have the switch on increases the risk of accidents occurring.
- d) Remove any adjusting key or wrench before turning the power tool on. A wrench or a key left attached to a rotating part of the power tool may result in personal injury.
- e) Do not overreach. Keep proper footing and balance at all times. This enables better control of the power

tool in unexpected situations.

- f) Dress properly. Do not wear loose clothing or jewellery. Keep your hair, clothing and gloves away from moving parts. Loose clothes, jewellery or long hair can get caught in moving parts.
- g) If devices are provided for the connection of dust extraction and collection facilities, ensure these are correctly connected and properly used. Use of these devices can reduce dust related hazards.

4) MAINTAIN POWER TOOLS WITH CARE

- a) Do not force the power tool. Use the correct power tool for your specific application. You will work safer and better with the appropriate electric tool in a specific area of application.
- b) Don't use any device that has a faulty on/off switch. An electric tool that can no longer be switched on or off is dangerous and must be repaired.
- c) Disconnect the plug from the power point before making any adjustments, changing accessories, or storing power tools. Such preventive safety measures reduce the risk of starting the power tool accidentally.
- d) Store idle power tools out of the reach of children and do not allow people who are not familiar with the power tool or these instructions to operate the machine. Power tools are dangerous in the hands of untrained users.
- e) Maintain power tools. Check for misalignment or binding of moving parts, breakage of parts and any other condition that may affect the power tools operation. If damaged, have the power tool repaired before use. Many accidents are caused by poorly maintained power tools.
- f) Keep cutting tools sharp and clean. Properly maintained cutting tools with sharp cutting edges are less likely to bind and are easier to control.
- g) Use the power tool, accessories and tool bits etc., in accordance with the instructions provided, taking into account the working conditions and the work to be performed. Use of the power tool for purposes other than those intended could result in a hazardous situation

5) SERVICE

- a) Have your power tool serviced by a qualified person using only original spare parts. This will guarantee the safety of this tool.

SPECIFIC SAFETY INSTRUCTIONS FOR ELECTRIC PLANER

1. Secure the work piece with clamps or similar.
2. Place the front sole on the edge of the work piece in such a way that the blade of tool does not yet touch the work piece. The work piece must be level.
3. Now insert the mains plug into the socket. To switch on, first press the release button, keep it pressed down while you press the operating switch. The appliance is now switched on and you can let go of the release button.
4. When the machine has reached full speed it can be pushed to the front over the work piece. At the beginning of the planer operation, put some pressure, on the rear of the appliance. This results in the appliance corners from getting rounded off.
5. **WARNING:** machining of a small work-piece with a push stick.
6. Use only sharp blades.
7. Take care that your hand never comes in contact with the work piece during the operation.
8. Only use the electric plane on the upper side of the work piece, never from below or from the side.

9. Store the appliance only after it has come to a complete standstill.
10. Use a suction device to suck off wood shavings or dust. For this use the connecting pipe and connect a suction pipe to it.
11. Use a holding device to work on small work pieces.
12. **WARNING:** Wear hearing protection device, dust mask, safety goggle.
13. **WARNING:** Wait for the cutter to stop before setting the tool down. An exposed cutter may engage the surface leading to possible loss of control and serious injury.

OPERATION

SWITCH ON/OFF

CAUTION: Before plugging the machine into the power supply always check that the trigger switch and lock-off button are working properly.

Plug in the tool, push in the lock-off button and pull the trigger switch.



To stop the tool, simply release the trigger switch.

In order to restart the tool, it is necessary to operate both the lock-off button and the trigger switch.

This is an important safety feature that helps prevent accidental operation of the planer.

ADJUST THE DEPTH KNOB

CAUTION: Always ensure that the tool is switched OFF and unplugged from the power supply before making adjustments or installing or removing blades.

Rotate the depth adjustment knob clockwise for a deeper cut and counter-clockwise for a shallower cut.

The numbers on the ring under the depth adjustment knob indicate the depth of cut. E.g. when "2" is next to the pointer on the front of the planer, the depth of cut is approximately 2 mm.

If it is necessary to accurately determine the depth of cut, plane a scrap piece of wood, measure the difference in thickness and adjust the setting.



CAUTION: Always ensure that the number on the ring is at the "0" position when the tool is not in use; at this position, the blade can not cut the workpiece.

PLANING

- Rest the front base flat on the workpiece surface without the blades making any contact with the workpiece.
- Switch on the tool and wait for the blades to reach full speed.
- Move the tool gently forward, applying pressure on the front of the tool at the start of planing and pressure at the rear of the tool (using your hand on the back handle towards the end of the planing stroke).
- Push the planer beyond the edge of the workpiece without tilting it downwards.

NOTE: Planing is easier if you incline the workpiece slightly away from you so that you plane "downhill".

The rate of planing and the depth of cut determine the quality of the finish. For rough cutting, you can increase the depth of cut. To achieve a smooth finish you will need to reduce the depth of cut and advance the planer slowly across the work piece.

CAUTION: Moving the planer too quickly may cause a poor quality of cut and can damage the blades or the motor. Moving the planer too slowly may burn or mar the work piece.

The proper feed rate will depend on the type of material being cut and the depth of the cut.

Practice first on a scrap piece of material to gauge the correct feed rate and the cut dimensions.

CAUTION: Always use two hands when holding the planer.

CAUTION: Wherever possible, clamp the work piece to a workbench or clamping table.

CHAMFERING

- To make a chamfered cut, first align one of the three “V” grooves in the front base of the planer with the corner edge of the work piece.
- Choose the “V” groove that is best suited for the required chamfer depth.
- Run the planer along the corner edge.



DISPLACE BLADE

1. REMOVING OR INSTALLING PLANER BLADES

CAUTION: Always ensure that the tool is switched OFF and unplugged from the power supply before installing or removing blades.

- Your planer is fitted with reversible blades. Blades can be reversed when one edge has become blunt. After both sides of the blades have been used they should be discarded and replaced with identical blades.

NOTE. These blades cannot be re-sharpened.

2. REMOVING A PLANER BLADE

- Using the wrench, loosen the three clamping screws.
- Slide the planer blade from the slot in the blade barrel.

3. INSTALLING A PLANER BLADE

- Use other edge of the reversible planer blade, or, if dull, replace blade.
- Slide the sharp blade face up into the blade support block of the blade barrel.
NOTE. The ridge along the blade should be face away from the clamping screws.
- Evenly tighten the clamping screws.
- Repeat on other blade.

NOTE: Always change the two blades at the same time, otherwise an imbalance may occur and cause vibration and shorten the life of both the blade and the tool.

NOTE: Blade position has been aligned before going out from manufactory, so do not adjust the 2 inner hex screws on blade supporter.

CAUTION: When installing blades, first clean out all chips and/or foreign matter adhering to the blade barrel and the blades themselves. Use blades of the same dimensions and weight or else the barrel will oscillate and vibrate, causing poor planing action and tool breakdown. Tighten the clamping screws carefully when attaching the blades to the planer. A loose clamping screw could be extremely dangerous. Regularly check to ensure that they are securely tightened.

NOTE: Your planing surface will end up rough and uneven unless the blades are set properly and securely. The blades must be mounted so that the cutting edge is absolutely level, i.e. parallel to the surface of the rear base.



• Dust/chip extraction

Warning: The dust that is produced while working can be detrimental to health, inflammable or explosive. Suitable safety measures are required.

Examples: Some dusts are regarded as carcinogenic. Use suitable dust/chip extraction and wear a dust respirator.

Clean the chip ejector regularly. Use a suitable tool (e. g. piece of wood, compressed air, etc.) to clean clogged chip ejector. Do not allow fingers to enter the chip ejector.

To ensure optimum extraction of dust /wood chips, attach the vacuum hose or the dust / wood chip bag tightly onto the chip ejector.

The chip ejector fits on right side for direct connection of the vacuum hose \varnothing 35 mm. When using other vacuum hose systems a suitable extraction adapter may be required.

The vacuum cleaner must be suitable for the material to be worked. When vacuuming dry dust that is especially detrimental to health or carcinogenic, use a special vacuum cleaner.

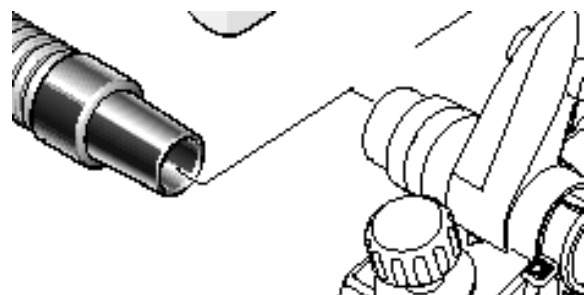

MAINTENANCE AND SERVICE

Before any work on the machine itself, pull the mains plug. For safe and proper working, always keep the machine and ventilation slots clean.

Any damage to the electric planer should be repaired and carefully inspected before use, by qualified repair personnel. Service or maintenance performed by unqualified personnel could result in a risk of injury.

Clean dust and debris from vents, Keep the tool handles clean and free of oil or grease, Use only mild soap and a damp cloth to clean your tool since certain cleaning agents and solvents are harmful to plastics and other insulated parts. Never use flammable or combustible solvents around tools.

Clean the suction holes with a dry brush from time to time, Detach dust bag from the plastic bracket and empty the dust bag carefully without any pollution. You can wash the dust bag with soap suds and dry it if necessary.

ENVIRONMENTAL PROTECTION

When disposing of the product's packaging, observe the local instructions given for garbage disposal and recycling, depending on the material.



The device cannot be disposed of with the ordinary waste, it should be delivered to a separate waste collection point. More information at www.serty.fi

WARRANTY

The product has a 12-month warranty, counted from its purchase date.

The importer is responsible for the replacement of any faulty device or its parts, due to any error originated from their material and manufacturing, if during inspection, they are found faulty.

When demanding the warranty, the buyer should present the payment receipt, purchase invoice, warranty certificate or dispatching list.

The product should be wholly returned, with an account of its malfunctions.

The warranty will be void if the machine has been opened, repaired, had its parts replaced or its structure modified. The warranty is not valid for professional or leasing use.

The warranty will not cover accidents caused by normal wear, incorrect use or abuse. The warranty will not cover shipment, damage caused by shipment or any indirect expenses.

The warranty repair only can be performed by the service appointed by the importer.

Modification Rights reserved.

Importer / Manufacturer:

Veljekset Keskinen Oy
Onnentie 7, 63610 Tuuri, FINLAND
Tel. +358 10 770 7000

**EY-VAATIMUSTENMUKAISUUSVAKUUTUS
FÖRSÄKRAN OM ÖVERENSSTÄMMELSE MED EU-KRAV
EU DECLARATION OF CONFORMITY**

Me / Vi / We **WUYI YATAI ELECTRIC APPLIANCE CO.,LTD**



**NO.18 ZHENXING WEST STREET,JIANGBIN INDUSTRIAL ZONE,
TONGQIAN TOWN,WUYI ZHEJIANG,P.R.CHINA**

vakuutamme, että / försäkrar att / we declare that

Laite / Produkt / Device: **PLANER,600W**
Tyypikoodi / Typkod / Type Code: **DAN0812(YT-9101)**

täyttää seuraavien direktiivien vaatimukset / uppfyller kraven enligt följande direktiv / meets the provisions for the following directive:

2004/108/EC,2006/42/EC,2006/95/EC,2011/65/EU

ja on seuraavien yhdenmukaistettujen standardien mukainen / och överensstämmer med följande standarder / and is compliant with the following standards:

EN 55014-1:2006/+A1:2009,EN55014-2:1997/+A1:2001/+A2:2008,EN61000-3-2:2006/+A1:2009/+A2:2009,EN60745-2-14:2009,EN 60745-1:2009

Place, date: **ZheJiang,China 08/04/2013**

Signature and stamp:

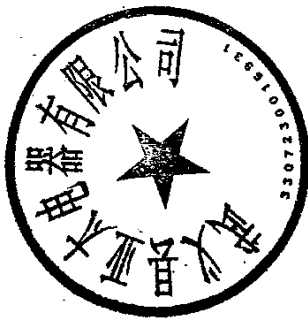

杨存良