

AICON air

KÄYTTÖOHJE BRUKSANVISNING



KOMPRESSORI KOMPRESSOR

DAJ0024: 2,5hp/24l

DAJ0026: 3hp/50l

DAJ0035: 3hp/24l







Lue ja perehdy tähän ohjeeseen ennen laitteen käyttöönottoa!
Läs noga igenom denna bruksanvisning innan du använder maskinen!



Käännös alkuperäisohjeista
Översättning av originalanvisningarna

TÄRKEÄT TURVALLISUUSOHJEET JA VAROTOIMENPITEET



Tämän laitteen virheellinen käyttö- tai huoltotyö voi aiheuttaa vakavan henkilö- tai omaisuusvahingon. Lue kaikki varoitukset ja turvallisuusohjeet ohjeet huolellisesti ja ymmärrä niiden sisältä ennen laitteen ensimmäistä käyttökertaa.

	<p>Paineilmakompressori liitetään pistotulpalla maadoitettuun pistorasiaan joka on suojattu 10/16 A sulakkeella (10 A hidas) Käytä aina mieluummin pitempää ilmaletkua kuin pitkää jatkojohtoa (huolehdi, että pistorasia on laitteen läheisyydessä). Pitkän liitosjohdon aiheuttama jännitteen putoaminen vaikeuttaa kompressorin käynnistymistä ja voi aiheuttaa moottorin vaurioitumisen.</p>
<p>Liikkuvien osien vaara</p> 	<p>Kaikkien suojuksien ja suojien täytyy olla kiinnitettynä paikalleen ja oikein asennettuna paineilmakompressorin ollessa käytössä. Älä käytä laitteistoa jos joku suojista on vaurioitunut, vaan toimita laite korjattavaksi pätevän huoltohenkilöstön toimesta. Virtajohdon täytyy olla kaukana liikkuvista osista, sitä ei saa vääntää ja/tai altistaa puristumiselle käytön ja säilytyksen aikana.</p>
<p>Palovammavaara</p> 	<p>Paineilmakompressorin pinnat kuumenevat käytön aikana ja ne voivat aiheuttaa vakavia palovammoja niitä kosketeltaessa. Anna laitteen jäähtyä täydellisesti ennen minkään huoltotyön suorittamista. Paineilmakompressorin pumppu ja paineputki ovat kuumia käytön aikana ja hetken sen jälkeen.</p>
<p>Putoamisvaara</p> 	<p>Kompressoria täytyy aina käyttää vaakasuorassa ja tukevalla alustalla Älä koskaan käytä kompressoria katolla tai paikassa mistä se voi pudota, ja aiheuttaa henkilö- ja omaisuusvaaraa. Käytä jatkoilmaletkua korkeapaikan työskentelyihin.</p>
<p>Lentävien kohteiden vaara</p> 	<p>Käytä aina hyväksytyjä sivusuojilla varustettuja suojalaseja kompressorin käytön aikana. Sammuta kompressori ja tyhjennä ilmasäiliö ennen minkään huoltotyön suorittamista tai letkujen ja liitinten irrottamista. Älä koskaan osoita suutinta tai ruiskua mitään kehon osia, ihmisiä tai lemmikkieläimiä kohti.</p>
<p>Sisäänhengitysvaara</p> 	<p>Vältä kompressorin käyttöä suljetuilla ja rajoitetuilla alueilla. Huolehdi, että kompressorin kaikilla sivuilla on aina riittävästi tilaa (30 cm). Pidä lapset, lemmikkieläimet ja muut ulkopuoliset kaukana laitteen käyttöalueelta. Tämän kompressori tuottamaa paineilmaa ei tule hengittää, eikä sitä saa käyttää hengityslaitteena. Ruiskutettavien materiaalien täytyy aina olla toisella alueella, kaukana ilmakompressorista niin, ettei imuilma pääse vahingoittamaan ilmakompressorin suodatinta ja/tai kompressorin osia.</p>
<p>Sähköiskuvaara Sähköisku</p> 	<p>Älä koskaan käytä ilmakompressoria sateella tai märissä olosuhteissa. Mikä tahansa sähköjärjestelmään liittyvä huolto tai korjaus tulee suorittaa valtuutetun ja pätevän henkilöstön toimesta kaikkia kansallisia ja paikallisia sähkömääräyksiä noudattamalla. Ilmakompressori on varustettu maadoitetulla liitosjohdolla (HO5VV-F 3*1.5mm2) jossa on VDE- mukainen valettu pistotulppa. Kompressorin saa liittää vain suojamaadoitettuun pistorasiaan. Pistorasia täytyy myös olla varustettuna oikealla jännitteellä 230 V ja 10/16 A suojavarokkeella.</p>

<p>Räjähdyks- tai tulipalovaara</p> 	<p>Älä koskaan käytä ilmakompressoria räjähdysvaaralliseksi luokitelluissa tiloissa. Älä koskaan käytä kompressoria herkästi syttyvien materiaalien, polttoaineen tai liuotinhöyryjen läheisyydessä. Mikäli syttyviä materiaalia on ruiskutettava, sijoita ilmakompressori vähintään 50 m kauemmaksi ruiskutusalueelta.</p>
<p>Räjähdyksvaara</p> 	<p>Tyhjennä aina ilmakompressorin ilmasäiliö päivittäin tai aina jokaisen käyttökerran jälkeen. Mikäli säiliössä on vuotoja, vaihda koko kompressori. Älä koskaan käytä ilmakompressoria jos siinä on havaittu vuotoja, tai yritä suorittaa ilmasäiliöön mitään muutoksia tai korjauksia. Älä koskaan muuntele ilmakompressorin tehdasasetuksia koskien esim. säiliön painetta tai muita toimintoja.</p>

TEKNISET TIEDOT

LAITE	Aicon Air kompressori 2,5hp/24l	Aicon Air kompressori 3hp/50l	Aicon Air kompressori 3hp/24l
TYYPPIKOODI	DAJ0024	DAJ0026	DAJ0035
KÄYTTÖJÄNNITE	230 V~ 50Hz	230 V~ 50Hz	230 V~ 50Hz
TEHO	2,5 hp (1,8 kW)	3,0 hp (2,2 kW)	3,0 hp (2,2 kW)
SÄILIÖN TILAVUUS	24 l	50 l	24 l
KIERROSLUKU	2850 rpm	2850 rpm	2850 rpm
IMUTUOTTO	232 l/min	369 l/min	369 l/min
MAKSIMIPAIN	8 bar	8 bar	8 bar
PAINO	23 kg	39 kg	36,5 kg
KOMPRESSORIÖLJYN MÄÄRÄ	0,4 l	0,4 l	0,4 l
	<ul style="list-style-type: none"> Suoravetoinen Öljyvaideltu lohko 2 pikaliitin ulosottoa 2 mittaria 	<ul style="list-style-type: none"> Suoravetoinen 2-syl. 2 pikaliitin ulosottoa 2 mittaria 6” umpikumirenkaat 	<ul style="list-style-type: none"> Suoravetoinen 2-syl. 2 pikaliitin ulosottoa 2 mittaria 5” umpikumirenkaat

OSAT JA OMINAISUUDET

Tyhjennysventtiili: Käytetään ilmasäiliössä olevan lauhdeveden tyhjentämiseen. Sijaitsee säiliön pohjassa.

Moottorin ylikuormitussuoja (DAJ0024): Moottorissa on automaattinen ylikuumenemisen suoja. Jos moottori ylikuumenee, lämpösuoja sammuttaa moottorin. Moottorin täytyy antaa jäähtyä niin kauan kunnes lämpösuoja kytkeytyy automaattisesti moottorin jäähtyneenä. Ylikuumenemisen suoja saattaa toimia kylmäkäynnistyksessä, jos kompressori on liian kylmissä olosuhteissa.

Moottorin ylikuormitussuoja (DAJ0026, DAJ0035): Moottorissa on automaattinen käsin palautettava ylivirtausuoja. Jos moottori ylikuormittuu, alijännitteestä tai muusta syystä, ylivirtausuoja sammuttaa moottorin. Ylivirtausuoja sijaitsee moottorin kytkentäkotelon sivussa (musta painike). Moottorin täytyy antaa jäähtyä vähintään 5 min ennen sen uudelleen käynnistämistä (kuittaa painike). Ylikuormitussuoja saattaa toimia kylmäkäynnistyksessä, jos kompressori on liian kylmissä olosuhteissa.

Painekeytkin: Painekeytkin kontrolloi kompressorin toimintaa normaalikäytössä. Se käynnistää ja sammuttaa kompressorin automaattisesti kun paine laskee riittävän alas tai nousee riittävän ylös.

Paineentasausventtiili: Painekeytkimen rungon alaosassa. (poistaa sylinteristä vastapaineen, kun painekeytkin sammuttaa kompressorin)

Käynnistyksen kevennysventtiili (DAJ0024): Ei tässä mallissa.

Käynnistyksen kevennysventtiili (DAJ0026, DAJ0035): Kompressorilohkon päällä, jakotukissa. Jousivoimainen, alentaa käynnistyksessä mäntien vastapainetta. Tarkista venttiilin karan liikkuvuus silmämääräisesti käynnistyksen hetkellä. Vaihdata tarvittaessa.

Imuilmansuodatin: Puhdistaa ilmaa pumppua varten ja se on pidettävä aina puhtaana. Tarkasta suodatin päivittäin pölyisissä olosuhteissa, muuten tarvittaessa.

Ilmakompressoriosa: Öljyllinen, suoravetoinen, joka tuottaa säiliöön paineistettua ilmaa.

Takaiskuventtiili: Kun painekeytkin sammuttaa kompressorin tai se ei ole käynnissä, venttiili sulkeutuu, estää säiliössä jäljellä olevan ilman pois pääsemisen kompressoriosan ja painekeytkimen kautta.

Varoventtiili: Varoventtiili sijaitsee painekeytkimen sivussa. Se on tarkoitettu vapauttamaan paineilmaa automaattisesti vikatilanteessa. (liian korkea säiliöpaine) Vikatilanteessa ilman tulisi vapautua ainoastaan hetkellisesti ja tämän jälkeen venttiili sulkeutuu.

Paineensäätimen mittari: Osoittaa letkunpaineen, jota ohjataan paineensäätimellä.

Säiliön painemittari: Osoittaa säiliössä olevan varailmanpaineen.

Paineensäädin: Paineensäädin ohjaa ilmasäiliöstä ulostulevaa ilmanpainetta. Käännä säätönuppia myötäpäivään paineen nostamiseksi ja vastapäivään paineen laskemiseksi.

ASENNUS JA KOKOONPANO



Paineilmakompressori tulee sammuttaa ja irrottaa virransyötöstä, säiliö on tyhjättävä ja kompressorin on annettava jäähtyä täydellisesti ennen minkään huoltotoimenpiteen suorittamista. Liikkuvat osat, virtalähteet, paineilma ja kuumat pinnat voivat aiheuttaa henkilövahinkoja.

Sähköverkkoon liittäminen

Tämä laite on liitettävä maadoitettuun pistorasiaan. Pistorasian tulisi olla vikavirtasuojattu, mikäli mahdollista. Kompressorin pistoke ON kytkettävä pistorasiaan, joka on asennettu ja maadoitettu oikein **KAIKKIEN** paikallisten turvamääräysten vaatimalla tavalla. **ÄLÄ TEE MUUTOKSIA PISTOTULPPAAN.** Mikäli se ei sovi pistorasiaan, pyydä valtuutettua sähköasentajaa asentamaan oikeanlainen pistorasia.

VIRHEELLINEN KYTKENTÄ MAADOITTAMATTOMAAN PISTORASIAAN voi aiheuttaa **sähköiskun vaaran**.

Jos olet epävarma näiden ohjeiden suhteen, pyydä apua sähköalan ammattilaiselta. Tätä laitetta käytetään 230V nimellisjännitteellä. Ilmakompressori on varustettu maadoitetulla liitosjohdolla (HO5VV-F 3*1.5mm²) jossa on VDE-mukainen valettu pistotulppa.

Jatkojohdot

Varmista, että jatkojohto täyttää seuraavat ehdot. Jatkojohtoja käytettäessä, varmista, että jatkojohto on vähintään 3*1,5 mm² ja enintään 15 m pitkä. Mikäli käytät jatkojohtoa joka on 3*2,5 mm² voit käyttää enintään 30 m. pitkä johtoa. Varmista myös jatkojohdon maadoitus. Alimitoitettu johto aiheuttaa jännitteen putoamisen, jonka seurauksena on tehohävikki ja kompressori ei käynnisty sekä moottori saattaa ylikuumentua ja vaurioitua

Esikäyttötoimenpiteet

Käyttäjältä vaaditaan kompressoriosan sisäänajon. Irrota öljykorkki Lisää öljyä kompressoriin, katso oikea määrä öljysilmästä. Öljyntason tulee olla hieman punaisen pisteen yläpuolella. Mikäli käytät kompressoria kylmissä olosuhteissa, käytä alkuperäisen öljyn sijasta täyssynteettisiä 5W-30 luokituksen omaavia öljyjä. Löysää tyhjennysventtiiliä ja käynnistä kompressori, anna käydä noin 10 min tyhjennysventtiili auki. Kiristä tyhjennysventtiili ja anna käydä kunnes painekeytkin sammuttaa kompressorin. Kompressorin painekeytkimen täytyy aina olla asennossa ON (päällä) tai OFF (pois päältä). Älä koskaan käynnistä tai sammuta laitetta virtalähdettä käyttämällä.

KÄYTTÖTOIMENPITEET

Päivittäiset käyttöönottoiminnot

1. Aseta Auto-On/Off-vipu asentoon OFF. (paina kytkin alas)
2. Tarkasta ilmakompressori visuaalisesti minkä tahansa vaurion tai esteen varalta.
3. Sulje tyhjennysventtiili.
4. Liitä virtajohto tarkoituksenmukaiseen pistorasiaan.
5. Aseta Auto-On/Off-vipu asentoon ON-AUTO, (nosta kytkin ylös) jolloin kompressori käynnistyy ja tuottaa ilmanpainetta säiliön katkaisupaineeseen asti ja tämän jälkeen sammuu automaattisesti.
6. Säädä paineensäätimellä tarvittaessa letkunpaine ilmatyökalan tarpeen mukaiseksi. Paineilmakäyttöistä työkalua käytettäessä, katso valmistajan käyttöohjeessa mainittuja suosituksia työkalun oikean paineasetuksien käyttämisessä.
7. Paineilmakompressori on nyt käyttövalmis.
8. Käynnistä ja sammuta kompressori ainoastaan painekytkimen kytkimestä älä sammuta pistotulpasta. Painekytkin poistaa vastapaineen kompressorin sylinteristä.

Päivittäiset sammutustoiminnot

1. Aseta Auto-On/Off-vipu asentoon OFF. (paina kytkin alas)
2. Irrota virtajohto pistorasiasta.
3. Aseta ulostulopaine nolnaan paineensäädintä käyttämällä.
4. Poista kaikki mahdolliset paineilmatyökalat ja – varusteet.
5. Avaa tyhjennysventtiili säiliön tyhjämmiseksi. Kun kaikki ilma on poistunut säiliöstä, sulje tyhjennysventtiili liian kerääntymisen välttämiseksi venttiilin osiin.



Käytä aina silmä- ja kuulosuojaimia säiliön tyhjentämisen aikana. Suorita säiliön tyhjennys siihen soveltuvassa paikassa; tyhjennyksen aikana säiliöstä valuu lauhdevettä.



Säilytyksen aikana säiliöön jäänyt vesi aiheuttaa ruostumista ja heikentää näin ilmasäiliön runkoa. Seurauksena voi olla ilmasäiliön halkeaminen tai murtuminen. Vakavien vahinkojen välttämiseksi, varmista, että säiliö tyhjenetään jokaisen käyttökerran jälkeen tai päivittäisesti.

HUOLTO JA KUNNOSSAPITO

HUOMAUTUS: Vain pätevä huoltohenkilöstö saa suorittaa alapuolella kuvatun huoltokaavion ulkopuolella olevat toimenpiteet.

TARKASTETTAVAT/ VAIHDETTAVAT KOHTEET	Ennen käyttöä tai päivittäin	Ensimmäisen 10 käyttötunnin jälkeen jälkeen	100 käyttötunnin jälkeen
Lisää kompressoriöljy, ENNEN KÄYTTÖÖNOTTOA suositus: täyssynteettinen 5W-30	X		
Vaihda kompressoriöljy		X	X
Säiliön varoventtiilin tarkastus	X		
Laitteen kokonaistarkastus (visuaalinen)	X		
Ilmansuodattimen tarkastus (useammin pölyisissä tai kosteissa olosuhteissa) olosuhteissa			X



Määräaikaishuoltokaaviota tulisi noudattaa säännöllisesti paineilmakompressorin tehokkaan toiminnan ja pitemmän käyttöiän varmistamiseksi. Seuraava huoltokaavio on tarkoitettu kuluttajille, jotka käyttävät kompressoria normaaleissa käyttöolosuhteissa

päivittäisesti. Tarvittaessa tulisi kaaviota muuttaa kompressorin käyttöolosuhteisiin nähden. Muutokset riippuvat käyttötuntien määrästä ja käyttöolosuhteista. Jos paineilmakompressoria käytetään äärimmäisen likaisissa tai kosteissa olosuhteissa, on huoltovälejä lyhennettävä.

SÄILYTYS JA VARASTOINTI

Suorita seuraavat toimenpiteet kompressorin varastointia varten:

1. Sammuta laite ja irrota virtajohto pistorasiasta.
2. Irrota kaikki paineilmaletkut, -varusteet ja -työkalut kompressorista.
3. Suorita päivittäiset huoltotoimenpiteet huoltokaavion mukaisesti.
4. Avaa tyhjennysventtiili säiliön tyhjäämiseksi.
5. Sulje tyhjennysventtiili.
6. Säilytä kompressoria puhtaassa ja kuivassa paikassa. Paineilmakompressori tulee sammuttaa ja irrottaa virransyötöstä, säiliö on tyhjättävä ja kompressorin on annettava jäähtyä täydellisesti ennen minkään huoltotoimenpiteen suorittamista. Liikkuvat osat, virtalähteet, paineilma ja kuumat pinnat voivat aiheuttaa henkilövahinkoja.

VIANETSINTÄ



Paineilmakompressori tulee sammuttaa ja irrottaa virransyötöstä, säiliö on tyhjättävä ja kompressorin on annettava jäähtyä täydellisesti ennen minkään huoltotoimenpiteen suorittamista. Liikkuvat osat, virtalähteet, paineilma ja kuumat pinnat voivat aiheuttaa henkilövahinkoja.

Ongelma	Mahdollinen korjaustoimenpide
Pikaliitin- tai takaiskuventtiilin ilmapuodot	Viallinen takaiskuventtiili tai pikaliitin aiheuttaa jatkuvan ilmapuodon, jos säiliössä on painetta, kompressorin ollessa sammutettuna. Tyhjennä säiliö, ja tämän jälkeen irrota, puhdista tai vaihda takaiskuventtiili/ pikaliitin.
Sylinterin ja putkien väliset ilmapuodot	Varmista, että sylinterinpultit ja putkien laippamutterit ovat riittävän kireällä. Mikäli vuotoja edelleen esiintyy, ota yhteys huoltohenkilöön.
Varoventtiilin ilmapuoto	Käytä varoventtiiliä manuaalisesti renkaasta vetämällä. Venttiili tulisi vaihtaa, mikäli se vuotaa, vaikka säiliönpaine on alhainen, alle 5 bar:ia. Varmista ettei säiliönpaine ole liian korkea yli 8,8 bar. Säädä painekeytkimestä katkaisupainetta alemmaksi, pyöritä pulttia – merkin suuntaan. Mikäli varoventtiili edelleen vuotaa, toimita laite huoltoon.
Painemittarin painelukema laskee ilmatyökalua käytettäessä.	Varmista, että kompressorin tuottama ilmamäärä on suurempi kuin työkalun ilmankulutus. HUOMAUTUS: Säädä letkunpaine painesäätimestä ilmatyökalun tarpeen mukaan. Esimerkkinä: Viimeistely naulaimen tarvitsema paine on noin 5-6 bar:ia
Liiallinen säiliön paine.	Aseta Auto-On/Off-vipu asentoon OFF. Jos laite ei sammu, irrota se virransyötöstä ja ota yhteys huoltohenkilöön.
Moottori ei käynnisty.	Varmista, että virtajohto on liitetty pistorasiaan ja kytkin on asennossa ON. Tarkasta, ettei säiliönpaine ylitä 6. Bar:ia. Varmista että pistorasiaan tulee jännite. Jos käytät jatkojohtoa, varmista sen kunto. Mikäli sulake sähkökeskuksesta on palanut tai johdonsuojakytkin on lauennut, kuittaa se ja käynnistä laite uudelleen. Mikäli varoke laukeaa toistuvasti, ota yhteys huoltohenkilöön.

Paineilman liiallinen kosteus.	<p>Tyhjennä säiliöstä vesi tyhjennysventtiilillä aina jokaisen käyttökerran jälkeen. Kosteat olosuhteet aiheuttavat ylimääräisen lauhdeveden muodostumista. Käytä vedensuodattimia ilmalinjassa.</p> <p style="text-align: center;">HUOMAUTUS: Lauhdevesi ei tarkoita kompressorin käyttöhäiriöitä.</p>
Säiliön runko-osan tai hitsiliitosten ilmavuodot.	<p>Älä koskaan poraa hitsiliitoksia tai millään muulla tavalla muuntele ilmasäiliötä sen heikkenemisen välttämiseksi. Säiliö voi murtua tai räjähtää. Paineilmakompressorin säiliötä ei voi korjata. Lopeta kompressorin käyttö.</p>

YMPÄRISTÖSUOJELU



Tuotteen pakkausta hävitettäessä noudata materiaalista riippuen paikallisia jätehuollosta ja kierrätyksestä annettuja ohjeita.

Laitetta ei tule hävittää sekajätteen mukana, vaan se on toimitettava sähkö- ja elektroniikkaromun erilliskeräykseen. Lisätietoja www.serty.fi

TAKUU

Tuotteen takuu-aika on 12 kuukautta, ostopäivästä lukien.

Maahantuoja vastaa epäkuntoon menneen laitteen tai osien korvaamisesta, materiaali- ja valmistusvikojen osalta, jos ne todetaan tarkastuksessa vialliseksi.

Ostajan on esitettävä takuuvaatimuksen yhteydessä kassakuitti, ostolasku, takuutodistus tai lähetyslista. Tuote on palautettava täydellisenä, varustettuna selostuksella toimintahäiriöistä.

Takuu raukeaa, mikäli kone on avattu, osia vaihdettu, sitä korjattu tai sen rakennetta muutettu. Takuu ei ole voimassa ammatti- tai vuokratyössä.

Takuun piiriin eivät kuulu vahingot, jotka ovat aiheutuneet normaalista kulumisesta, väärästä käytöstä tai asiattomasta käsittelystä. Takuu ei kata kuljetusta, kuljetusvaurioita eikä mitään välillisiä kustannuksia.

Takuukorjaukset saa tehdä vain maahantuojan valtuuttama huolto.

Oikeudet muutoksiin pidätetään.

Maahantuoja: **VKO FIN-63610**

EY-VAATIMUSTENMUKAISUUSVAKUUTUS

EU-maahantuoja: **Veljekset Keskinen Oy**
Onnentie 7
63610 TUURI



vakuuttamme, että Laite: **Aicon Kompressori 2,5hp/24l**
Tyypikoodi: **DAJ0024**

täyttää seuraavien direktiivien vaatimukset: **2009/105/EC, 2006/42/EC, 2006/95/EC, 2004/108/EC, 2002/95/EC**
ja on seuraavien yhdenmukaistettujen standardien mukainen: **EN286-1**

30.11.2010

EY-VAATIMUSTENMUKAISUUSVAKUUTUS

EU-maahantuoja: **Veljekset Keskinen Oy**
Onnentie 7
63610 TUURI



vakuuttamme, että Laite: **Aicon Kompressori 3hp/50l**
Tyypikoodi: **DAJ0026**

täyttää seuraavien direktiivien vaatimukset: **2002/95/EC, 2006/42/EC, 2006/95/EC, 2009/105/EC**
ja on seuraavien yhdenmukaistettujen standardien mukainen: **EN1012-1:1996, EN60204-1/A1:2009**

30.11.2010

EY-VAATIMUSTENMUKAISUUSVAKUUTUS

EU-maahantuoja: **Veljekset Keskinen Oy**
Onnentie 7
63610 TUURI



vakuuttamme, että Laite: **Aicon Kompressori 3hp/24l**
Tyypikoodi: **DAJ0035**







täyttää seuraavien direktiivien vaatimukset: **2009/105/EC, 2006/42/EC, 2006/95/EC, 2004/108/EC, 2002/95/EC**
ja on seuraavien yhdenmukaistettujen standardien mukainen: **EN286-1**



30.11.2010

VIKTIGA SÄKERHETSANVISNINGAR OCH -ÅTGÄRDER

WARNING

Felaktig användning eller service av den här maskinen kan leda till allvarlig person- eller egendomsskada. Läs noga igenom alla varningar och säkerhetsanvisningar och förstå dess innehåll före första användningsgång av anordning.

	<p>Tryckluftskompressor ansluts med stickkontakt till eluttag som är skyddad med 10/16 A säkring (10 A trög). Använd alltid helst längre luftslang än lång förlängningssladd (försörj att eluttag ligger nära anordningen). Spänningsfall orsakat av en lång förlängningssladd, försvårar starten av kompressorn och kan orsaka motorskadan.</p>
<p>Risk med rörliga delar</p> 	<p>Alla skyddsanordningar och skydd ska vara fastsatta och korrekt monterade när tryckluftskompressorn används. Använd inte anordningen om något av skydden är skadade, utan lämna maskinen för reparation hos auktoriserad serviceverkstad. Elsladden ska hållas på avstånd från rörliga delar, den får inte vridas och/eller utsättas för klämning under användning och förvaring.</p>
<p>Brännskaderisk</p> 	<p>Ytorna på tryckluftskompressorn upphettas under användningen och dem kan orsaka allvarliga brännskador om de vidrörs. Låt maskinen svalna helt innan du utför någon form av service. Tryckluftskompressorns pump och tryckrör är heta under och kort stund efter dess användning.</p>
<p>Fallrisk</p> 	<p>Kompressorn skall alltid användas i horisontellt och på stadigt underlag. Använd aldrig kompressorn på taket eller plats varifrån den kan falla och orsaka person- och egendomsfaran. Använd alltid förlängningsslanger för arbetet i höga platser.</p>
<p>Risk för flygande föremål</p> 	<p>Använd alltid godkända skyddsglasögon med sidoskydd när du använder kompressorn. Stäng av kompressorn och töm luftbehållaren innan du utför någon service eller lossar slangar eller anslutningar. Rikta aldrig munstycket eller spruta mot kroppsdelar, människor eller husdjur.</p>
<p>Inandningsrisk</p> 	<p>Undvik att använda kompressorn i slutna eller begränsade utrymmen. Se till att det alltid finns tillräckligt utrymme (30 cm) runt om i kompressorn. Håll barn, husdjur och övriga utomstående på avstånd från anordningens arbetsområdet. Tryckluften som produceras i den här kompressorn ska inte andas in, och den får inte användas som andningsutrustning. Besprutningsmaterial ska alltid hållas på avstånd, långt från tryckluftskompressorn, så att insugsluften inte skadar filtret och/eller kompressorns delar.</p>
<p>Risk för elstötar</p> <p>Elstöt</p> 	<p>Använd aldrig kompressorn vid regn eller våta förhållanden. Vilken som helst på elsystem tillhörande service eller reparationer ska utföras av auktoriserad elektriker samt alla nationella och lokala elektriska bestämmelser ska följas. Luftkompressorn är utrustade med jordat anslutningskabel (HO5VV-F 3*1.5 mm²) som har en gjuten stickkontakt enligt VDE-bestämmelser. Kompressorn får anslutas endast på skyddsjordat eluttag. Eluttag skall även vara utrustade med rätt spänning 230 V och med 10/16 A skyddssäkring.</p>

<p>Explosions- eller brandrisk</p> 	<p>Använd aldrig kompressorn i explosionsfarligt klassificerad omgivning. Använd aldrig kompressorn i närheten av lättantändliga material, bränsle eller lösningsmedelsångor. Om du ska spruta brandfarliga material, placera kompressorn minst 50 m från sprutningsområdet.</p>
<p>Explosionsrisk</p> 	<p>Töm alltid luftkompressorns luftbehållare dagligen eller efter varje arbetspass. Om behållaren läcker, byt ut hela kompressorn. Använd aldrig en luftkompressor om den har läckor, och försök inte att modifiera eller reparera luftbehållaren. Ändra aldrig kompressorns fabriksinställningar för t.ex. behållarens tryck eller andra funktioner.</p>

TEKNISKA DATA

ANORDNING	Aicon Air -kompressor 2,5hp/24l	Aicon Air -kompressor 3hp/50l	Aicon Air -kompressor 3hp/24l
TYPKOD	DAJ0024	DAJ0026	DAJ0035
DRIFTSPÄNNING	230 V~ 50Hz	230 V~ 50Hz	230 V~ 50Hz
EFFEKT	2,5 hk (1,8 kW)	3,0 hk (2,2 kW)	3,0 hk (2,2 kW)
BEHÅLLARENS VOLYM	24 l	50 l	24 l
VARVTAL	2850 rpm	2850 rpm	2850 rpm
SUGKAPACITET	232 l/min	369 l/min	369 l/min
MAXTRYCK	8 bar	8 bar	8 bar
VIKT	23 kg	39 kg	36,5 kg
OLJEMÄNGD	0,4 l	0,4 l	0,4 l
	<ul style="list-style-type: none"> • Direktdriven • Oljesmört block • 2 snabbkopplingsuttag • 2 mätare 	<ul style="list-style-type: none"> • Direktdriven, 2-cyl. • 2 snabbkopplingsuttag • 2 mätare • 6" helgummihjul 	<ul style="list-style-type: none"> • Direktdriven, 2-cyl. • 2 snabbkopplingsuttag • 2 mätare • 5" helgummihjul

DELAR OCH EGENSKAPER

Tömningsventil: Används för att tömma ut kondensvatten från luftbehållaren. Sitter i behållarens botten.

Motorns överbelastningsskydd (DAJ0024): På motorn finns en automatisk överhettningsskydd. Om motorn överhettas, stänger värmerelet av motorn. Motorn skall låtas svalnas så länge att värmeskydd tillkopplas automatiskt efter att motorn har svalnat. Överhettningsskyddet kan fungera vid kallstart, om kompressorn är i för kalla förhållanden.

Motorns överbelastningsskydd (DAJ0026, DAJ0035): På motorn finns en automatisk, manuellt återställd överströmskydd. Om motorn överbelastas, av underspänning eller annat skäl, stänger överströmskyddet av motorn. Överströmskyddet ligger i sidan av motorns kopplingsblock (svart tryckknapp). Motorn måste svalna under minst 5 minuter innan den startas på nytt (återställa tryckknappen). Överbelastningsskyddet kan fungera vid kallstart, om kompressorn är i för kalla förhållanden.

Tryckbrytare: Tryckbrytare kontrollerar kompressorns funktion vid normal drift. Det startar och stänger av kompressorn automatiskt när trycket sjunker tillräckligt lågt eller stiger tillräckligt högt.

Tryckreguleringsventil: Nedre delen av stommen till tryckbrytaren. (elimineras mottrycket från cylindrarna när tryckbrytaren stänger av kompressorn)

Avlastningsventil för starten (DAJ0024): Inte i den här modellen.

Avlastningsventil för starten (DAJ0026, DAJ0035): Ovanpå kompressorblocket, på fördelningsstock. Fjäderbelastat, sänker mottrycket för kolvarna vid starten. Kontrollera rörligheten av ventilsliden visuellt vid startögonblicket. Låt bytas vid behov.

Insugsluftfilter: Rengör luft åt pumpen och måste alltid hållas rent. Kontrollera filtret dagligen i dammiga förhållanden, annars vid behov.

Kompressordel: Med olja, direkt driven, som producerar trycksatt luft till behållaren.

Backventil: När tryckbrytaren stänger av kompressorn eller om den inte är i gång, stängs ventilen och förhindrar utströmningen av kvarstående luft från behållaren genom kompressordelen och tryckbrytaren.

Säkerhetsventil: Säkerhetsventilen sitter vid sidan om tryckbrytaren. Det är avsett till att frisläppa tryckluften automatiskt vid felsituation. (för högt behållartryck). Vid felsituation torde luften frisläppas endast kortvarigt och därefter ventilen stängs av.

Mätare för tryckregulatorn: Anger slangtrycket vilket styrs av tryckregulatorn.

Behållarens tryckmätare: Visar reservtrycket i behållaren.

Tryckregulatorn: Tryckregulatorn reglerar behållarens utgående lufttryck. Vrid reglaget medurs för att öka trycket och moturs för att sänka trycket.

INSTALLATION OCH MONTERING



WARNING Tryckluftskompressorn ska stängas av och kopplas från elnätet, behållaren ska tömmas och kompressorn ska svalna helt innan någon typ av serviceåtgärder vidtas. Rörliga delar, strömkällor, tryckluft och heta ytor kan orsaka personskador.

Anslutning till elnätet

Den här anordning skall anslutas på en jordat eluttag. Eluttag borde vara skyddat med jordfelsbrytare om möjligt. Stickkontakten för kompressor **SKA** anslutas till ett eluttag som är korrekt monterat och rätt jordat i enlighet med **ALLA** lokala säkerhetsbestämmelser. **MODIFIERA INTE STICKKONTAKTEN.** Om den inte passar i eluttaget, be en auktoriserad elektriker installera ett korrekt eluttag.

FELAKTIG ANSLUTNING PÅ ETT OJORDAT ELUTTAG kan orsaka **risker för elstöt.**

Om du är osäker på dessa anvisningar, be en auktoriserad elektriker om hjälp. Detta anordning drivs med 230 V nominellspänning. Luftkompressorn är utrustade med jordat anslutningskabel (HO5VV-F 3*1.5 mm²) som har en gjuten stickkontakt enligt VDE-bestämmelser.

Förlängningssladdar

Säkerställa att förlängningssladd fyller följande villkor. Vid användning av förlängningssladd, säkerställa att förlängningssladd är minst 3*1,5 mm² och max. 15 m lång. Om du använder 3*2,5 mm² förlängningssladd kan du använda 30 m lång sladd. Säkerställa jordningen även för förlängningssladden. Underdimensionerade sladd orsakar spenningsfall med effektförlust som följd och kompressorn startar inte, samt att motorn kan överhettas och skadas.

Förberedelser

Kompressorn måste inköras av användaren. Lossa oljepåfyllningskork och påfylla olja på kompressorn, se rätt oljemängd av siktglas. Oljenivån skall vara något ovanför den röda punkten. Om du använder kompressorn i kalla förhållanden, använd helsyntetisk 5W-30 olja istället originaloljan. Öppna tömningsventilen och starta upp kompressorn, låt den vara igång cirka 10 min vid öppet tömningsventil. Dra åt tömningsventilen och låt kompressorn vara igång tills tryckbrytaren stänger av kompressorn. Kompressorns tryckbrytare ska alltid vara i läge ON (på) eller OFF (av). Anordningen ska aldrig startas eller stängas av via strömkällan.

DRIFTSÅTGÄRDER

Dagliga driftsåtgärder

1. Sätt spaken Auto-On/Off i läge OFF. (trycka brytaren ner)
2. Inspektera kompressorn visuellt så att den inte har några skador eller hinder.
3. Stäng av tömningsventilen.
4. Anslut elkontakten till ett ändamålsenligt eluttag.
5. Sätt spaken Auto-On/Off i läget ON-AUTO, (lyfta upp brytaren) varvid kompressorn startar och producerar lufttryck upp till behållarens avstängningstryck och stängs därefter av automatiskt.
6. Reglera slangtrycket med tryckregulatorn vid behov efter behovet av luftverktyg. Vid användning av tryckluftsdreven verktyg, se i tillverkarens bruksanvisningar givna rekommendationer för rätt tryckinställning till verktyg.
7. Tryckluftskompressorn är nu färdig att användas.
8. Starta och stäng av kompressorn endast med kopplingen i tryckbrytaren, stäng inte av med stickkontakt. Tryckbrytaren eliminerar mottrycket från kompressorcyllindrar.

Dagliga avstängningsfunktioner

1. Sätt spaken Auto-On/Off i läge OFF. (trycka brytaren ner)
2. Dra ut kontakten ur eluttaget.
3. Sätt utgående tryck på noll genom att vrida på tryckreglaget.
4. Avlägsna alla eventuella tryckluftswerktyg och -tillbehör.
5. Öppna tömningsventilen för att tömma behållaren. När all luft har avlägsnats från behållaren, stäng av tömningsventilen, för att undvika insamlingen av smuts i ventilens delar.



Använd alltid ögon- och hörselskydd medan du tömmer behållaren. Töm behållaren på lämplig plats; vid tömningen rinner kondensvatten ur behållaren.



Kvarlämnat vatten orsakar korrosion under förvaringen och försvagar därmed luftbehållarens stomme. Det kan leda till sprickor eller skador på luftbehållaren. För att undvika allvarliga skador, kontrollera att behållaren töms efter varje användningstillfälle

eller dagligen.

SERVICE OCH UNDERHÅLL

ANMÄRKNING: Endast en auktoriserad servicetekniker får utföra arbeten som faller utanför nedanstående tabell.

INSPEKTERAD/ UTBYTBARA PUNKTER	Före användning eller dagligen	Efter första 10 driftstimmar	Efter 100 driftstimmar
Påfylla kompressorolja, FÖRE IBRUKTAGNING rekommendation: helsyntetisk 5W-30	X		
Byt kompressoroljan		X	X
Kontroll av behållarens säkerhetsventil	X		
Inspektion av hela anordningen (visuell)	X		
Kontroll av luftfilter (oftare vid dammiga eller våta förhållanden)			X



Serviceintervalltabellen bör följas regelbundet för att försäkra att tryckluftskompressorn fungerar effektivt och får en längre livslängd. Följande servicetabell är avsedd för användare som använder kompressorn dagligen vid normal förhållanden. Vid behov ska

tabellen ändras i förhållande till kompressorns driftförhållanden. Ändringarna beror på drifttimmar och driftförhållanden. Om tryckluftskompressorn används vid mycket smutsiga eller fuktiga förhållanden måste serviceintervallen kortas ned.

FÖRVARING

Genomför följande åtgärder inför förvaringen av kompressorn:

1. Stäng av anordning och dra ut stickkontakten ur eluttaget.
2. Demontera alla tryckluftsslanger, -verktyg och -tillbehör från kompressorn.
3. Genomför dagliga serviceåtgärder i enlighet med servicetabellen.
4. Öppna tömningsventilen för att tömma behållaren.
5. Stäng av tömningsventilen.
6. Förvara kompressorn på en ren och torr plats. Tryckluftskompressorn ska stängas av och kopplas från elnätet, behållaren ska tömmas och kompressorn ska svalna helt innan någon typ av serviceåtgärder vidtas. Rörliga delar, strömkällor, tryckluft och heta ytor kan orsaka personskador.

FELSÖKNING



Tryckluftskompressorn ska stängas av och kopplas från elnätet, behållaren ska tömmas och kompressorn ska svalna helt innan någon typ av serviceåtgärder vidtas. Rörliga delar, strömkällor, tryckluft och heta ytor kan orsaka personskador.

Problem	Eventuell reparationsåtgärd
Läckage i snabbkontakt eller backventil	Felaktig backventil eller snabbkontakt orsakar fortsatta luftläckage, om på behållaren finns tryck och kompressorn är avstängd. Tömma ut behållaren och därefter lossa, rengör eller byt backventilen/snabbkontakten.
Luftläckage mellan cylindern och rörledning	Säkerställa att cylinderbultar och flänsmuttrar för rörledningar är tillräckligt åtdragna. Om det fortsätter att läcka, kontakta en servicetekniker.
Luftläckage i säkerhetsventilen	Använd säkerhetsventilen manuellt genom att dra i ringen. Ventilen borde bytas om den läcker, även om trycket i behållaren är lågt, under 5 bar. Säkerställa att trycket i behållaren inte är för högt, över 8,8 bar. Reglera avstängningstrycket lägre med tryckbrytaren, vrid bulten - i riktning med märkning. Om säkerhetsventilen läcker ännu, lämna anordning till service.
Tryckavläsning i tryckmätaren sjunker under användningen av verktyget.	Säkerställa att luftmängden som kompressorn producerar är större än verktygets luftförbrukning. ANMÄRKNING: Reglera slangtrycket med tryckregulatorn efter behoven av luftverktyget. Tillexempel: Tryckbehoven för spikpistolen är cirka 5-6 bar.
För högt tryck i behållaren.	Sätt spaken Auto-On/Off i läge OFF. Om anordningen inte stängs av, koppla den ut ur strömmatningen och kontakta en servicetekniker.
Motorn startar inte.	Säkerställa att elsladden är ansluten till eluttaget och spaken är i ON-läge. Kontrollera att trycket i behållaren inte överstiger 6 bar. Säkerställa att eluttag är spänningsfört. Om du använder förlängningssladd, säkerställa dess kondition. Om säkringen på elcentral har brunnit eller kabelskyddsbrytare har utlöst sig, återställa det och starta anordning på nytt. Om säkringen utlöser sig ofta kontakta serviceperson.

Tryckluften är för fuktig	<p>Dränera ut vattnet ur behållaren med tömningsventilen efter varje användningstillfälle. Fuktiga förhållanden bidrar till ökad kondens. Använd vattenfilter i luftlinjen.</p> <p>ANMÄRKNING: Kondens betyder inte att kompressorn är felaktig.</p>
Luftläckage i behållarens stomme eller svetsfogar.	<p>Borra aldrig i svetsfogar eller på något annat sätt modifiera luftbehållaren för att undvika dess försvagning. Behållaren kan skadas eller explodera. Behållaren för en tryckluftskompressor kan inte repareras. Sluta använda kompressorn.</p>

MILJÖSKYDD



Vid kassering av produktförpackningen, följ de lokala föreskrifterna för deponering och återvinning.

Apparaten bör inte kastas tillsammans med hushållssoporna utan lämnas vid separat återvinningscentral för el- och elektronikprodukter. För ytterligare information se www.serty.fi

GARANTI

Produktens garantitid är 12 månader från inköpsdatumet.

Importören ansvarar för ersättning av icke fungerande utrustning eller delar, vad gäller material- och tillverkningsfel, om de vid en undersökning konstateras felaktiga.

I samband med garantianspråk ska köparen visa kassakvitto, faktura, garantibevis eller leveranssedel. Produkten återlämnas i sin helhet tillsammans med en beskrivning av felet.

Garantin gäller inte om maskinen har öppnats, delar bytts ut, den har reparerats eller dess uppbyggnad modifierats.

Garantin gäller inte vid yrkes- eller uthyrningsanvändning.

Garantin täcker inte skador som uppkommit på grund av normal förslitning, felaktig användning eller felaktig hantering.

Garantin täcker inte transport, transportskador eller några indirekta kostnader.

Garantireparationer får endast utföras av serviceverkstad som auktoriserats av importören.

Vi förbehåller oss rätten till ändringar.

Importör: **VKO FIN-63610**

FÖRSÄKRAN OM ÖVERENSSTÄMMELSE MED EU-KRAV

EU-importör: **Veljekset Keskinen Oy**
Onnentie 7
63610 TUURI



vi försäkrar att Utrustning: **Aicon Air -kompressor 2,5hp/24l**
Typkod: **DAJ0024**

uppfyller kraven enligt följande direktiv: **2009/105/EC, 2006/42/EC, 2006/95/EC, 2004/108/EC, 2002/95/EC**
och uppfyller följande harmoniserade standarder: **EN286-1**

30.11.2010

FÖRSÄKRAN OM ÖVERENSSTÄMMELSE MED EU-KRAV

EU-importör: **Veljekset Keskinen Oy**
Onnentie 7
63610 TUURI



vi försäkrar att Utrustning: **Aicon Air -kompressor 3hp/50l**
Typkod: **DAJ0026**

uppfyller kraven enligt följande direktiv: **2002/95/EC, 2006/42/EC, 2006/95/EC, 2009/105/EC**
och uppfyller följande harmoniserade standarder: **EN1012-1:1996, EN60204-1/A1:2009**

30.11.2010

FÖRSÄKRAN OM ÖVERENSSTÄMMELSE MED EU-KRAV

EU-importör: **Veljekset Keskinen Oy**
Onnentie 7
63610 TUURI



vi försäkrar att Utrustning: **Aicon Air -kompressor 3hp/24l**
Typkod: **DAJ0035**

uppfyller kraven enligt följande direktiv: **2009/105/EC, 2006/42/EC, 2006/95/EC, 2004/108/EC, 2002/95/EC**
och uppfyller följande harmoniserade standarder: **EN286-1**

30.11.2010

RÄJÄYTYSKUVA/SPRÄNGSKISS (DAJ0024)

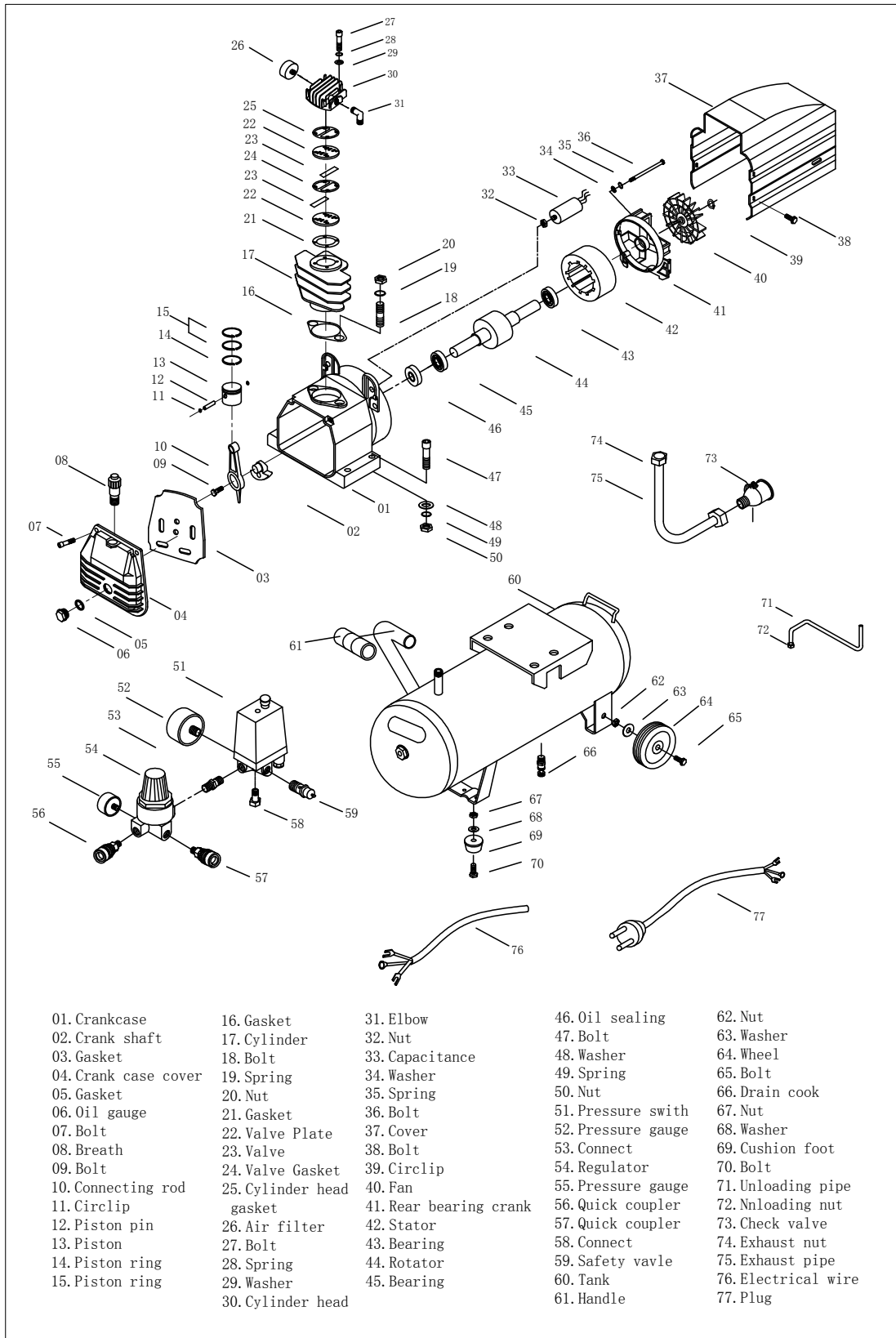

RÄJÄYTYSKUVA/SPRÄNGSKISS (DAJ0026)

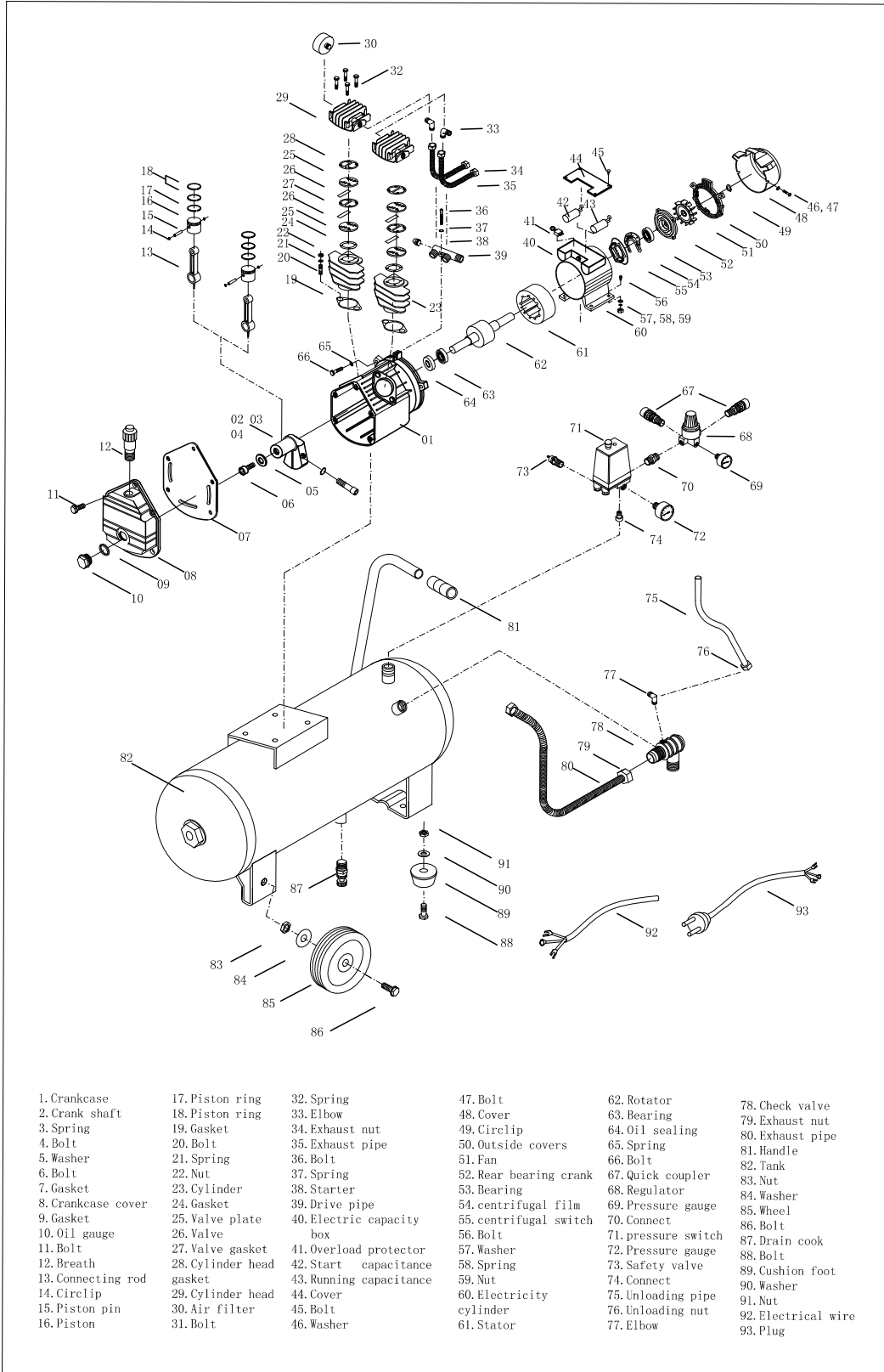

RÄJÄYTYSKUVA/SPRÄNGSKISS (DAJ0035)

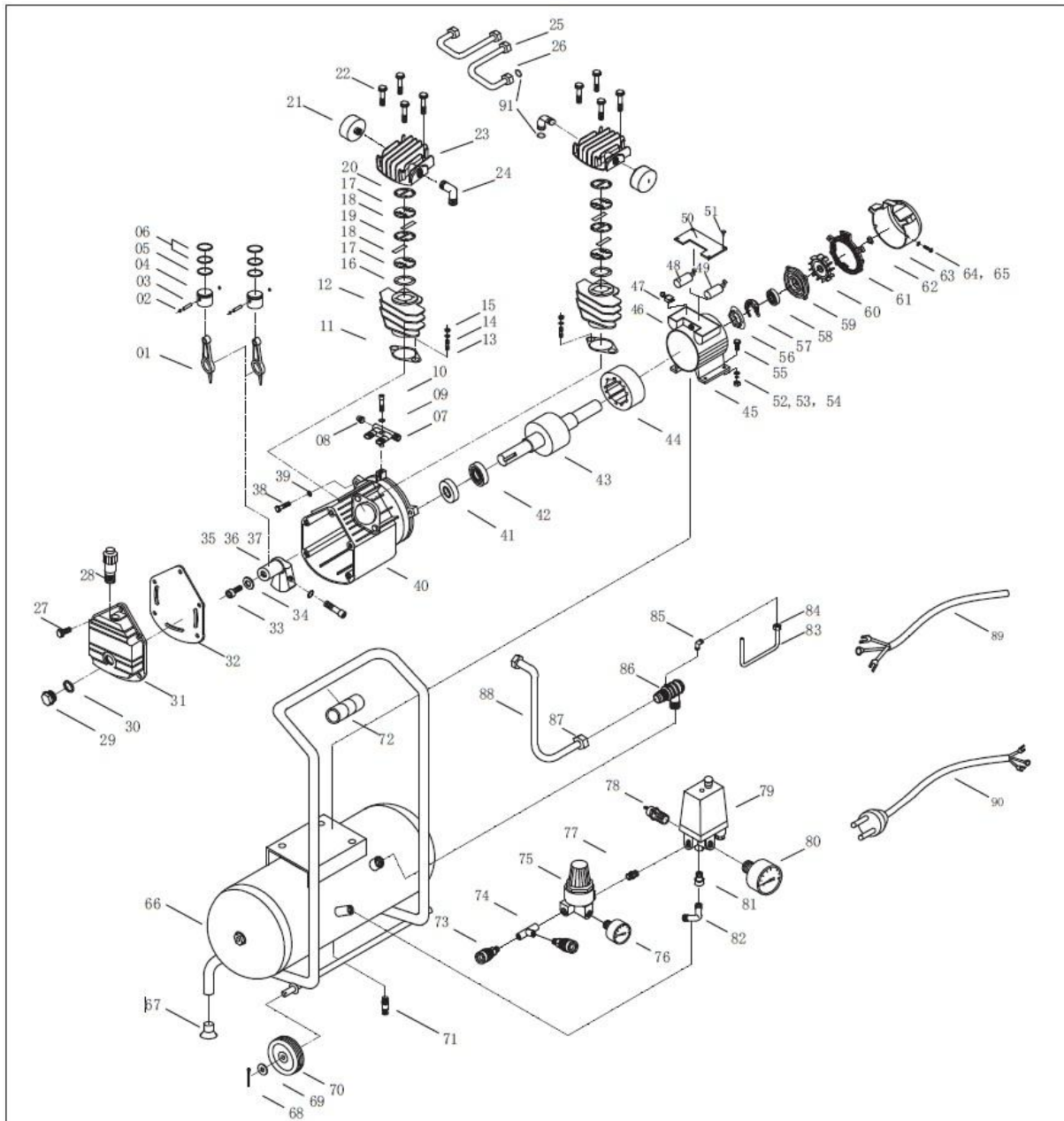

- | | | | | | |
|--------------------|--------------------------|--------------------------|---------------------------|--------------------|---------------------|
| 01. Connecting rod | 17. Valve plate | 32. Gasket | 46. Electric capacity box | 60. Fan | 76. Pressure gauge |
| 02. Circlip | 18. Valve | 33. Bolt | 47. Overload protector | 61. Outside covers | 77. Connect |
| 03. Piston pin | 19. Valve gasket | 34. Washer | 48. Capacitance | 62. Cylinder | 78. Safety valve |
| 04. Piston | 20. Cylinder head gasket | 35. Crank shaft | 49. Capacitance | 63. Cover | 79. Pressure switch |
| 05. Piston ring | 21. Air filter | 36. Spring | 50. Cover | 64. Washer | 80. Pressure gauge |
| 06. Piston ring | 22. Bolt | 37. Bolt | 51. Bolt | 65. Bolt | 81. Connect |
| 07. Drive pipe | 23. Cylinder head | 38. Bolt | 52. Washer | 66. Tank | 82. Elbow |
| 08. Start | 24. Elbow | 39. Spring | 53. Spring | 67. Cushion foot | 83. Unloading pipe |
| 09. Spring | 25. Exhaust nut | 40. Crankcase | 54. Nut | 68. Located pin | 84. Unloading nut |
| 10. Bolt | 26. Exhaust pipe | 41. Oil sealing | 55. Bolt | 69. Washer | 85. Elbow |
| 11. Gasket | 27. Bolt | 42. Bearing | 56. centrifugal switch | 70. Wheel | 86. Check valve |
| 12. Cylinder | 28. Breath | 43. Rotator | 57. centrifugal film | 71. Drain cook | 87. Exhaust pipe |
| 13. Bolt | 29. Oil gauge | 44. Stator | 58. Bearing | 72. Handle | 88. Exhaust pipe |
| 14. Spring | 30. Gasket | 45. Electricity cylinder | 59. Rear bearing crank | 73. Quick coupler | 89. Electrical wire |
| 15. Nut | 31. Crankcase cover | | | 74. T-connection | 90. Plug |
| 16. Gasket | | | | 75. Regulator | 91. Gasket |